

# Bouvet

L'innovation pour passion

FABRIQUÉ EN FRANCE



## Fenêtres & volets roulants

MIXTE / PVC / ALUMINIUM / BOIS



4



## LA DIFFÉRENCE BOUVET

L'entreprise et l'innovation	P. 4-5
L'efficacité industrielle	P. 6
La satisfaction client	P. 7
La démarche environnementale	p. 8-11
Bien choisir ses fenêtres	p. 12-17
La maison connectée	P. 18-21

22



## GAMME MIXTE

Coulissant Coloriance + pour le neuf et la rénovation	P. 24-25
Fenêtre Coloriance + pour le neuf et la rénovation	P. 26-27
Fenêtre Coloriance pour la rénovation	P. 28-29
Cahier technique	P. 30-31
Cahier technique pour la rénovation	P. 32

34



## GAMME PVC

Fenêtre Fullsun pour le neuf et la rénovation	P. 36-37
Fenêtre Thermience pour le neuf et la rénovation	P. 38-39
Fenêtre Odace pour le neuf et la rénovation	P. 40-41
Coulissant Twinea pour le neuf et la rénovation	P. 42-43
Cahier technique	P. 44-47
Co-extrusion PVC/Fibre de verre : les avantages	P. 48-49
Concept dépose totale	P. 50-51

52



## GAMME ALUMINIUM

Coulissant Novaltuce pour le neuf et la rénovation	P. 54-55
Fenêtre Novaltuce pour le neuf et la rénovation	P. 56-57
Cahier technique	P. 58-59

60



## GAMME BOIS

Fenêtre Orijine 68 pour le neuf et la rénovation	P. 62-63
Fenêtre Orijine 58 pour le neuf et la rénovation	P. 64-65
Cahier technique	P. 66

67



## ÉQUIPEMENTS ET ACCESSOIRES

Gammes Mixte, PVC et Aluminium	P. 68-75
--------------------------------	----------

76



## GAMME BLOCS BAIES ET VOLETS ROULANTS

Blocs baies Isolys pour le neuf	P. 78-79
Blocs baies Intérieurs pour le neuf et la rénovation	P. 80-81
Volets roulants Tradi pour le neuf	P. 82-83
Volets roulants Serenys pour la rénovation	P. 84-85
Tablier Easy light	P. 86
Points de commande volets roulants	P. 87

88



## INFORMATIONS TECHNIQUES

Les profilés habillage PVC et aluminium	P. 90-91
Gamme Bois	P. 92-93
Conseils d'entretien, garanties et accessoires	P. 94-95

# BOUVET, ACTEUR MAJEUR DE LA MENUISERIE EN FRANCE

L'entreprise **Bouvet** a toujours cherché à cultiver sa différence. Aujourd'hui, en fabriquant chaque jour plus de 1 200 menuiseries et 400 volets roulants, elle fait partie des acteurs majeurs de la menuiserie et est une des seules à maîtriser l'ensemble des matériaux, que ce soit le PVC, le bois ou l'aluminium.

**Bouvet** a toujours défendu une approche originale : combiner l'ensemble des matériaux pour obtenir les menuiseries les plus performantes et imposer les standards les plus élevés dans le monde de la menuiserie.

Isolation thermique, isolation acoustique, esthétique, durabilité, finition d'assemblage, finesse des montants, chaque critère est pris en considération pour vous apporter, dans chacune de nos gammes, le meilleur choix, tout en vous assurant qu'il soit abordable.

**Nouveau : Bouvet** revient à ses origines avec une gamme de fenêtres et portes d'entrée en bois. Matériau au style intemporel, le bois est idéal pour un habitat respectueux de l'environnement.

100 ANS

Et toujours  
l'innovation  
pour passion



## L'INNOVATION POUR PASSION

### L'EXTRUSION, UN LEVIER D'INNOVATION CAPITAL

Parce que **Bouvet** conçoit et extrude (fabrication des profilés) elle-même ses profilés, elle maîtrise tous les leviers de l'innovation.

Cette particularité que très peu de marques possèdent assure à l'entreprise **Bouvet** une maîtrise totale de toute sa chaîne de valeur, de l'éco-conception des menuiseries au circuit interne de recyclage des fenêtres en fin de vie, mis en place depuis 2018. Pour vous, c'est l'assurance d'avoir un produit conçu en France, facile à mettre en œuvre par nos partenaires installateurs et qui s'adaptera parfaitement à l'ensemble des contraintes climatiques et architecturales françaises. Un vrai atout pour votre rénovation !



### LA PERFORMANCE & LE DESIGN GUIDENT NOTRE R&D

La maîtrise de l'extrusion des profilés donne à **Bouvet** une totale liberté dans la conception de ses produits et lui permet de proposer des menuiseries uniques sur le marché.

Dès le début des années 1990, **Bouvet** se lance dans la fabrication multi-matériaux avec une idée maîtresse et singulière : au lieu d'opposer les matériaux, marions-les pour concevoir et fabriquer les meilleures menuiseries possibles.

Toutes nos gammes (même aluminium) sont ainsi conçues autour de ce concept et disposent d'un noyau PVC de qualité, parfaitement isolant. Outre

la performance, cela permet d'offrir des menuiseries aux design uniques et épurés pour répondre à tous les styles de rénovation tout en offrant le meilleur bilan carbone.

Les innovations grâce à l'extrusion **Bouvet** sont nombreuses : TWINEA, le coulissant PVC le plus fin du marché, ODACE, la 1<sup>re</sup> menuiserie esthétique et galbée pour un style traditionnel, COLORIANCE une gamme complète « Mixte », FULLSUN la fenêtre qui apporte le plus de lumière du marché pour un très bon bilan carbone.

2002

1<sup>er</sup> fenêtre mixte  
Aluminium/PVC  
sur le marché

2005

1<sup>er</sup> coulissant mixte  
Aluminium/PVC

2006

Concept unique  
de dépose totale  
pour la rénovation

2008

1<sup>er</sup> coulissant mixte  
Fibre de verre/PVC

2012

1<sup>er</sup> coulissant  
tri-matériau Alu/Fibre  
de verre/PVC

2014

Création d'une gamme aluminium  
aussi performante que le PVC, grâce  
à son noyau thermique innovant

2020

Nouvelle fenêtre PVC Fullsun :  
jusqu'à 35% de lumière en plus  
et 75% de PVC recyclé



# LE CLIENT AU CŒUR DE NOS PRÉOCCUPATIONS

La satisfaction de nos clients est notre priorité. Notre expertise centenaire de la menuiserie, notre culture de la qualité et de la relation client nous amènent à améliorer en permanence nos process et nos produits pour répondre à vos attentes.



## LA QUALITÉ PRODUIT

- > **Bouvet** a été le premier fabricant en France certifié ISO 9001 en 1997.
- > Nos produits sont certifiés NF, véritable engagement de performance.
- > Nos produits sont certifiés CE, garantie de la conformité Sécurité.

Enfin, **Bouvet** assume clairement le choix des petites séries, sur mesure, à forte technicité pour répondre aux chantiers les plus complexes. Retrouvez l'ensemble de nos garanties et certifications en fin de catalogue.



## DES PARTENAIRES INSTALLATEURS ENGAGÉS

Nos menuiseries sont commercialisées et posées par des installateurs régulièrement formés à nos produits et innovations techniques.

- > Ils vous conseillent dans votre projet, écoutent et analysent vos besoins et respectent vos contraintes budgétaires.
- > Il vous garantissent une pose dans les règles de l'art, conforme au DTU 36-5 régissant les règles de pose des menuiseries extérieures (fenêtres, baies coulissantes, portes d'entrée).
- > Leur SAV peut vous assister. Bouvet s'est également doté d'un SAV pour venir en support des professionnels installateurs.

# L'EFFICIENCE INDUSTRIELLE

## UNE FABRICATION FRANÇAISE

Fidèle à ses valeurs de proximité et d'humanité, **Bouvet** a toujours privilégié un développement industriel exclusivement en France.

La maîtrise complète de toute la chaîne de production, de l'extrusion jusqu'aux expéditions autorise **Bouvet** à revendiquer fièrement une fabrication 100% française.

## UN OUTIL INDUSTRIEL PERFORMANT

**Bouvet** a toujours cherché à être à la pointe de la technologie dans ses 3 sites de production : à La Membrolle-sur-Longuenée (49), La Balme-les-Grottes (38) et Rédéné (29). Sa dernière usine à La Membrolle-sur-Longuenée ouverte sur plus de 50 000 m<sup>2</sup> en 2013 fait partie des plus modernes du secteur, permettant de proposer une large gamme de produits « sur-mesure ».

Nos sites de production font l'objet d'investissements réguliers pour assurer les meilleures qualités d'assemblage et de finition. Enfin, **Bouvet** noue des partenariats avec des entreprises reconnues dans leurs métiers : Somfy, Saint-Gobain, Ferco, Delta Dore...

**1200**  
menuiseries  
par jour

**700**  
Collaborateurs

**65 000 M<sup>2</sup>**  
de site  
de production

**15**  
Lignes d'extrusion  
24h/24 et 7j/7

**1**  
Ligne de  
pulextrusion  
Co-extrusion  
PVC/Fibre de verre

**12**  
Lignes d'assemblage  
menuiseries

**2**  
Lignes de plaxage

**1**  
Ligne de fabrication  
portes d'entrée

**5**  
Lignes d'assemblage  
volets roulants

**100 %**  
France

Voir la vidéo  
en flashant ce code



# BOUVET ET L'ENVIRONNEMENT UN ENGAGEMENT QUI NE DATE PAS D'HIER

Les enjeux environnementaux sont une préoccupation majeure de Bouvet. La fabrication de nos menuiseries s'inscrit depuis longtemps, déjà, dans une démarche de développement durable.

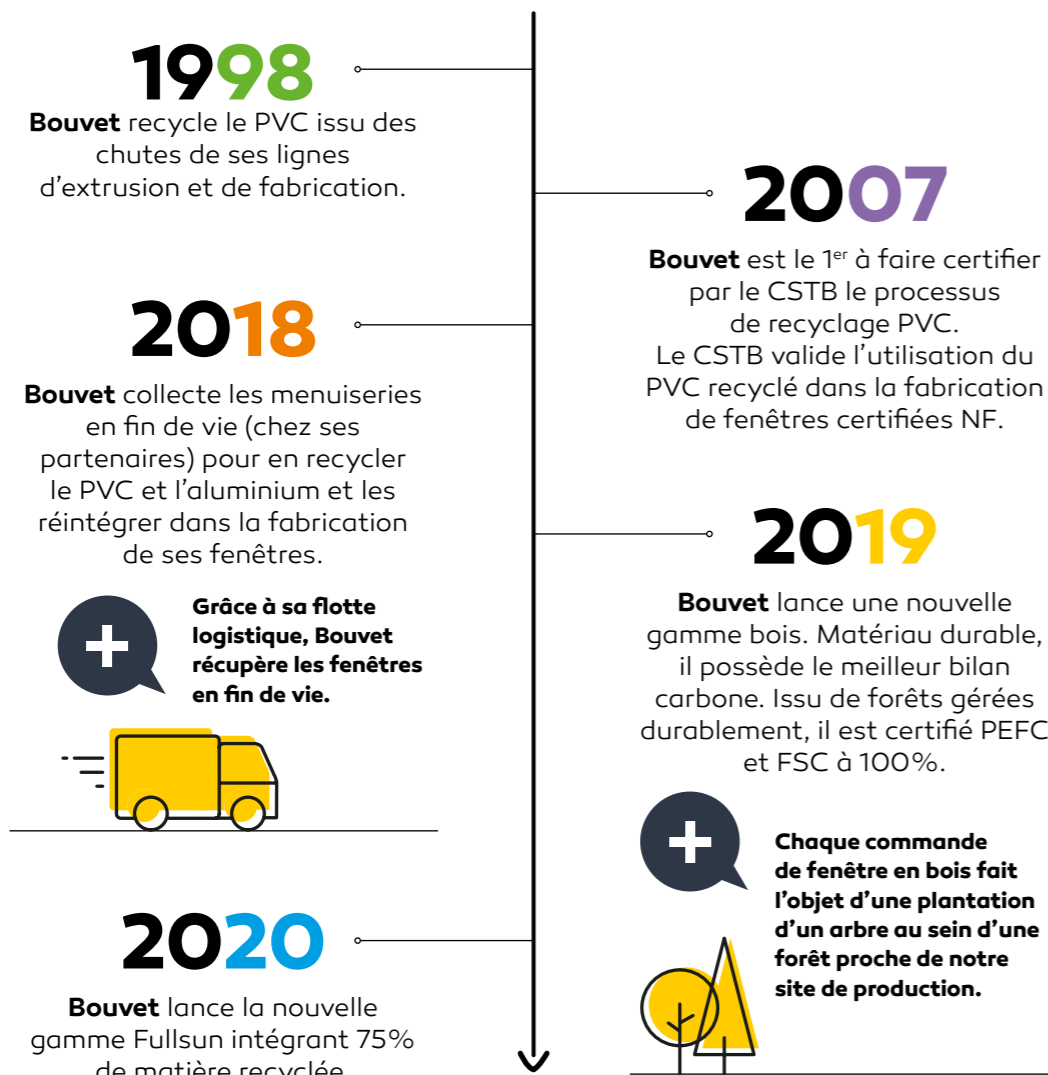

**La prise en compte de l'environnement trouve des applications à toutes les étapes de notre processus de fabrication pour que notre empreinte carbone soit la plus faible possible.**

# LE PVC EN ACTION POUR UNE ÉCONOMIE CIRCULAIRE

La majorité des fenêtres PVC finissent ensevelies en déchetterie. Fort de ce constat **Bouvet** et son partenaire PAPREC ont développé un schéma de récupération des fenêtres en fin de vie afin d'en recycler le PVC. Réintégré dans une fenêtre PVC neuve, sa durée de vie est alors de 30 ans. Cette filière en plein développement est génératrice d'emplois durables et participe activement à faire **baisser les émissions de carbone dans l'air**.

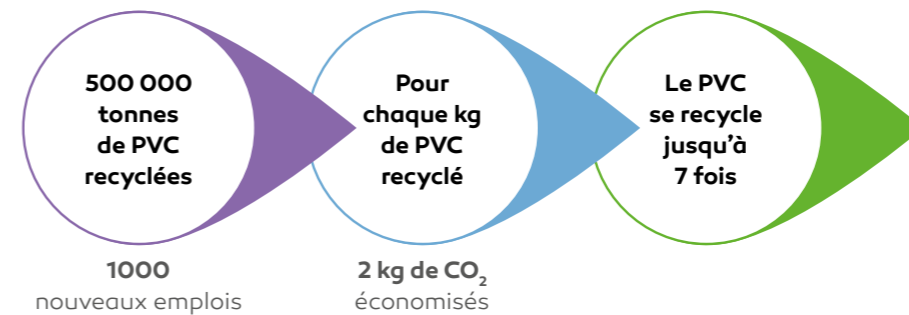

Voir la vidéo en flashant ce code



**UNIQUE SUR LE MARCHÉ**  
Bouvet s'est donné les moyens de mettre en place une boucle d'économie circulaire sur le PVC grâce à la maîtrise de l'extrusion et du transport de ses produits.

**100% DU PVC BOUVET EST RECYCLÉ**

## L'ÉCO-CONCEPTION, UNE DÉMARCHE PLEINE D'AVENIR

Le PVC peut être recyclé jusqu'à 8 fois sans perdre ses propriétés mécaniques et est 17 fois moins énergivore à fabriquer qu'un PVC vierge. Une fois recyclé, il est testé par notre laboratoire interne pour s'assurer qu'il réponde à nos critères de qualité, puis il est réintégré dans les nouveaux profilés. Le PVC recyclé est systématiquement intégré au cœur de nos profilés tandis que les parties visibles sont extrudées en matière vierge, permettant de vous assurer un aspect et une brillance parfaite.

### PVC VIERGE

Faces blanche et noire visibles

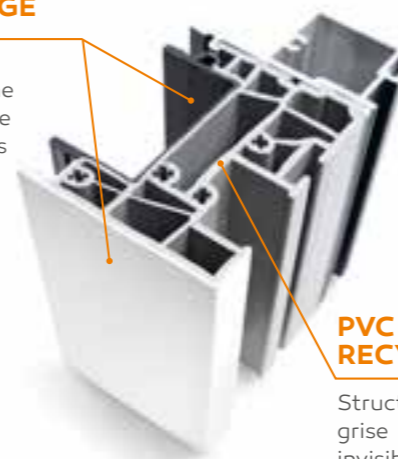

## CIRCUIT DE RECYCLAGE DU PVC

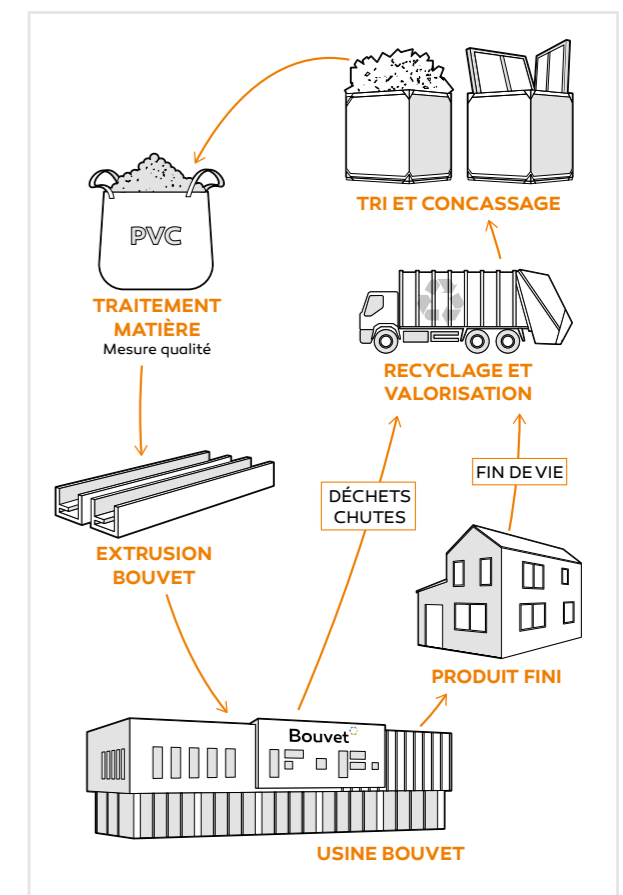

## LA FDES, UN NOUVEL INDICATEUR QUI MESURE LA PERFORMANCE ENVIRONNEMENTALE DES PRODUITS

Les FDES (Fiche de Déclaration Environnementale et Sanitaire) ont pour rôle de mesurer l'impact des produits sur l'environnement de manière scientifique avec une mesure clé : l'indicateur de réchauffement climatique, exprimé en kg.eq CO<sub>2</sub>/UF (unité fonctionnelle). Plus cet indicateur est élevé, plus le produit engendre un impact défavorable sur l'environnement.

**Cet indicateur constitue un vrai gage environnemental pour votre projet de rénovation.**

<b>Menuiserie aluminium bas carbone</b> <b>Novaltuce</b>	<b>84,8 kg.eq CO<sub>2</sub>/UF</b> (coulissant) <b>101 kg.eq CO<sub>2</sub>/UF</b> (fenêtre)
<b>Menuiserie PVC</b> <b>Thermience</b>	<b>66,6 kg.eq CO<sub>2</sub>/UF</b>
<b>Menuiserie chêne de France</b> <b>Orijine</b>	<b>53,2 kg.eq CO<sub>2</sub>/UF</b>
<b>Menuiserie PVC Fullsun</b>	<b>42,9 kg.eq CO<sub>2</sub>/UF</b>

Les fenêtres et coulissants **Bouvet** proposent les meilleures FDES sur chaque segment de marché.

*Toutes les fiches environnementales sur : [www.inies.fr](http://www.inies.fr)*

FENÊTRE FULLSUN

**75%**  
DE PVC  
RECYCLÉ



## POUR L'ENVIRONNEMENT DES RÉSULTATS CONCRETS ET INCONTESTABLES

**Fullsun**  
**1<sup>re</sup>**

**FDES DU MARCHÉ**

42,9 kg.eq CO<sub>2</sub>/UF grâce à son éco-conception qui permet d'intégrer 75% de PVC recyclé.

**Orijine**  
**2<sup>e</sup>**

**FDES DU MARCHÉ**

Grâce au chêne de France sans traitement IFH (insecticide, fongicide, hydrofuge).

**100%**  
**DU PVC ET DE L'ALUMINIUM  
SONT RECYCLÉS CHEZ BOUVET**

### CIRCUIT DE RECYCLAGE DE L'ALUMINIUM

Pour l'aluminium, toutes les chutes de fabrication et les fenêtres en fin de vie sont récupérées et valorisées via un circuit de recyclage. 100% de l'aluminium **Bouvet** est recyclé.



**Bouvet** figure parmi les premiers à avoir intégré l'aluminium bas carbone, issu d'énergie verte.

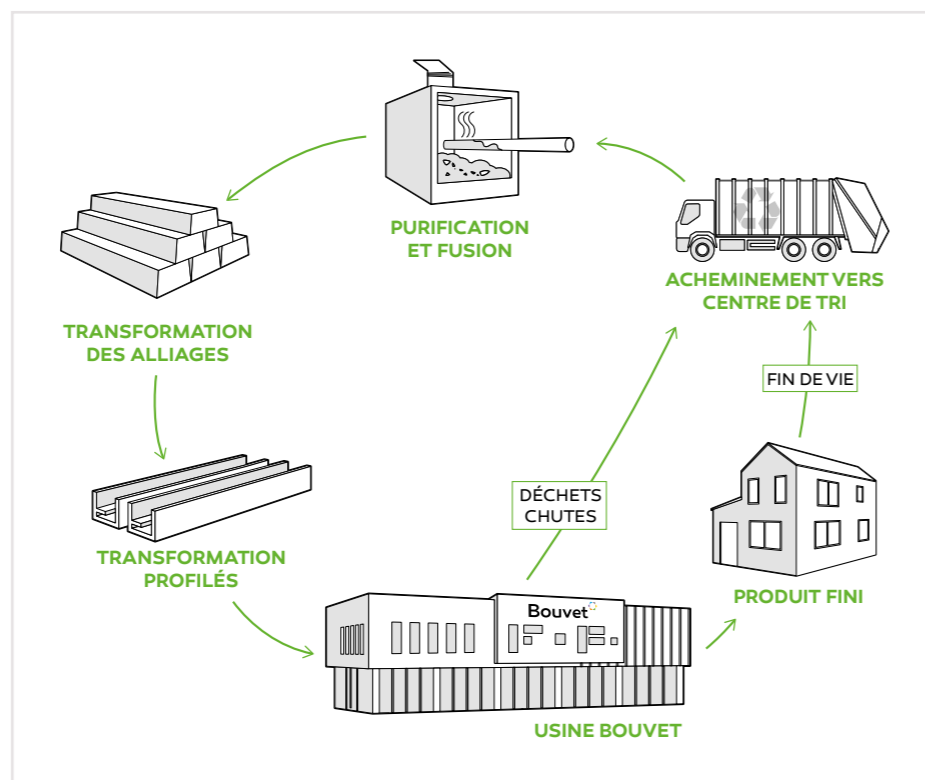

**“**  
**Pour moi, la prise en compte de l'environnement est devenu un critère de choix essentiel !**

# STYLE, LUMIÈRE & CONFORT

## LE CHOIX DU MATÉRIAU EST ESSENTIEL

Spécialiste du multi-matériaux, **Bouvet** propose une gamme large qui répond à toutes les problématiques de rénovation. Mais, choisir le matériau adapté à son projet implique de maîtriser les avantages qu'offre chaque solution.

	+	-
<b>PVC</b>	<ul style="list-style-type: none"> <li>&gt; Matériau le plus isolant</li> <li>&gt; Peu d'entretien</li> <li>&gt; Prix compétitif</li> <li>&gt; Très facilement recyclable</li> </ul>	<ul style="list-style-type: none"> <li>&gt; Limites dimensionnelles plus restreintes</li> <li>&gt; Choix de couleurs plus restreint</li> </ul>
<b>ALU</b>	<ul style="list-style-type: none"> <li>&gt; Image haut de gamme</li> <li>&gt; Grandes surfaces vitrées</li> <li>&gt; Choix des couleurs intérieures et extérieures</li> </ul>	<ul style="list-style-type: none"> <li>&gt; Conducteur thermique naturel</li> </ul>
<b>BOIS</b>	<ul style="list-style-type: none"> <li>&gt; Isolant naturel</li> <li>&gt; Matériau durable et renouvelable</li> <li>&gt; Haute qualité</li> </ul>	<ul style="list-style-type: none"> <li>&gt; Nécessite un entretien régulier</li> </ul>
<b>MIXTE</b> PVC/ALU	<ul style="list-style-type: none"> <li>&gt; Performance thermique</li> <li>&gt; Grandes surfaces vitrées</li> <li>&gt; Choix des couleurs à l'extérieur</li> <li>&gt; Prix plus compétitif que l'aluminium</li> </ul>	<ul style="list-style-type: none"> <li>&gt; Choix des couleurs à l'intérieur</li> </ul>

**+** **INNOVATION BOUVET**  
les avantages du PVC et de l'Alu réunis

Chaque matériau comporte des avantages et des contraintes qui lui sont propres. Son choix doit être conduit au regard des objectifs recherchés pour chaque projet de rénovation.

**Environnement**  
Le bois et le PVC (grâce au recyclage) présentent les meilleures garanties environnementales.

**Exposition**  
Pour les régions Nord et Est, et sur les façades mal exposées, le PVC ou le bois présentent les meilleures garanties d'isolation. Pour les expositions Sud et Ouest, on recherchera le plus souvent de grandes surfaces vitrées en aluminium.

**Budget**  
Le PVC est le plus compétitif. Il est en moyenne 30% moins cher que l'aluminium et le bois.

**Couleurs**  
L'aluminium et le bois offrent des possibilités de couleurs à l'extérieur et/ou à l'intérieur.

**Surface des baies**  
L'aluminium est le plus recommandé pour les grandes surfaces vitrées (baies > 3.5m).

## BIEN COMPRENDRE LES INDICES DE PERFORMANCE D'UNE FENÊTRE

### TLw - Sw

Ces coefficients mesurent les apports solaires (Sw) et lumineux (TLw) d'une menuiserie. Plus ils sont élevés, plus la menuiserie est apte à récupérer l'énergie gratuite du soleil et à transmettre la lumière extérieure. Notre large choix de vitrages répond à toutes les attentes.

### Uw

Plus ce coefficient d'isolation est faible, meilleure est l'isolation thermique de la fenêtre. Toutes les gammes **Bouvet** figurent parmi les plus performantes du marché.

### dB

Le coefficient Ra,tr, exprimé en dB, est essentiel lorsque l'objectif de réduire les nuisances sonores est important. Plus il est élevé, meilleure est la performance d'isolation acoustique d'une menuiserie. Nos vitrages phoniques répondent à toutes les problématiques acoustiques.

### AEV

L'étanchéité à l'air, à l'eau et au vent d'une menuiserie est validée par le classement NF. Le nombre de joints d'étanchéité (1, 2 ou 3) a un impact direct sur ce classement. Les menuiseries **Bouvet** offrent le meilleur classement à l'air possible A\*4.

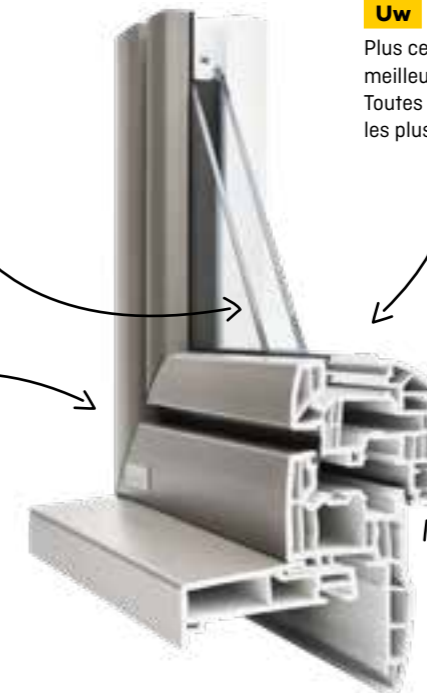

## COULEURS FENÊTRES ET COULISSANTS

**Bouvet** apporte un soin particulier à la restitution et la durabilité des couleurs sur la menuiserie.

### BOUVET OPTE POUR LE LAQUAGE CLASSE 2 HAUTE DURABILITÉ



#### LAQUAGE CLASSE 1

- > Perte de brillance 82 % par rapport à la valeur initiale
- > Teinte fortement altérée, blanchiment très important



#### LAQUAGE CLASSE 2

- > Perte de brillance 30 % par rapport à la valeur initiale
- > Teinte quasiment inchangée, écart invisible à plus de 3 m

#### Comparatif après vieillissement QUVB 313

Test simulant en 600 h les détériorations et les dommages provoqués sur plusieurs années (irradiation solaire et intempéries en extérieur).

### DES PLAXAGES HAUTE QUALITÉ

Nos films utilisent des matières premières améliorées avec une formulation sans plastifiant. Cette formulation permet une excellente tenue aux UV et donc une très bonne longévité des couleurs. Cette formulation permet une excellente tenue des couleurs et empêche la déformation des profilés au soleil.

Structure schématique de la feuille extérieure RENOLIT EXFOLO PX :

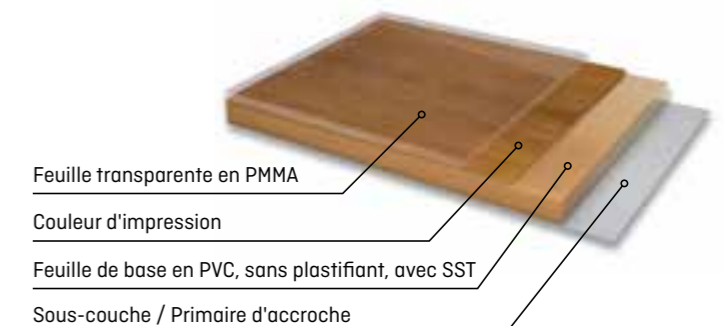

Feuille transparente en PMMA

Couleur d'impression

Feuille de base en PVC, sans plastifiant, avec SST

Sous-couche / Primaire d'accroche

**LE + BOUVET**  
Garantie 10 ans



# CHOISIR LE VITRAGE APPROPRIÉ EN FONCTION DE L'EXPOSITION

La situation géographique d'une maison, son orientation par rapport au soleil et les contraintes liées à son environnement immédiat (acoustique et sécurité) ont un impact déterminant sur le choix du vitrage. Représentant entre 60 à 80% de la surface d'une fenêtre, il est primordial de choisir le vitrage adapté.

**Que vous recherchez une isolation thermique performante, une protection solaire, une sécurité renforcée ou une réduction des bruits extérieurs, notre sélection de vitrages répondra à vos objectifs. Nos vitrages sont qualifiés de symboles pour mettre en avant leurs caractéristiques.**



**Protège contre le froid**  
Plus le coefficient Ug est bas, meilleure est l'isolation du vitrage.



**Protège de la chaleur**  
Plus le coefficient S est élevé, plus le vitrage permet de récupérer l'énergie lumineuse du soleil pour réchauffer la pièce. Attention à la surchauffe pour certaines expositions.



**Apport de la lumière**  
Plus la transmission lumineuse (TL) est élevée, plus le vitrage laisse entrer la lumière naturelle.



**Isole du bruit**  
Le coefficient acoustique Ra, tr est exprimé en dB. Plus il est élevé, meilleure est la performance d'isolation acoustique du vitrage.



**Retarde l'effraction**  
Les vitrages « feuilletés » empêchent la casse du vitrage et retardent donc l'effraction. Les classes de sécurité 2 et 5 indiquent la résistance à la casse du vitrage. La classe 5 est utilisée pour le vitrage le plus difficile à casser.

**La position géographique de l'habitation, son orientation et ses contraintes extérieures (acoustique notamment) ont un impact déterminant sur le choix du vitrage.**

- Protège contre le froid
- Protège de la chaleur
- Laisse passer la lumière
- Isole du bruit
- Retarde l'effraction

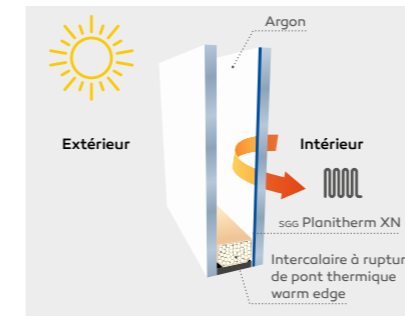

## Isolation standard (THERM +)

Toutes nos fenêtres sont dotées, de série, de ce vitrage haute performance thermique. Il est suffisant dans la majorité des configurations. Apports solaires et lumineux optimaux pour des façades recevant la lumière du matin et du soir.



**U = 1,1**  
**S = 62 %**  
**TL = 78 %**

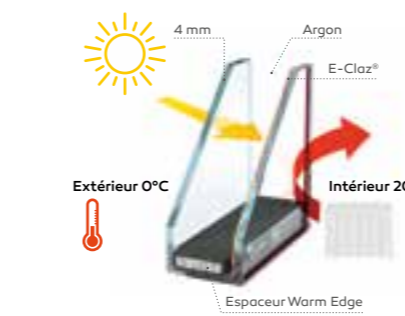

## Apport solaire et lumière renforcée (ECLAZ LUMI)

A privilégier lors d'un manque de luminosité ou en cas d'un important besoin d'apports solaires gratuits. Optimise les apports solaires (+15%) et lumineux (+6%) par rapport à un vitrage classique.



**U = 1,1**  
**S = 71 %**  
**TL = 83 %**

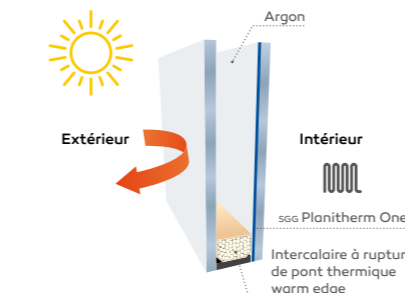

## Protection solaire + (ECLAZ ZEN)

Sur des grandes baies vitrées exposées sud (et ouest en régions sud), en 1<sup>er</sup> niveau de contrôle solaire. Sur les menuiseries exposées nord pour le coefficient U.



**U = 1,0**  
**S = 53 %**  
**TL = 80 %**

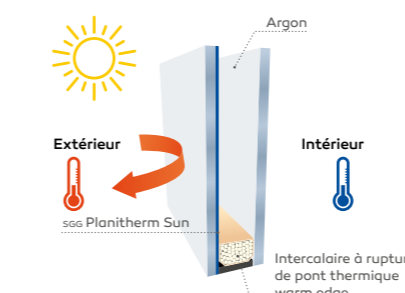

## Protection solaire ++ (ECLAZ SUN)

Systématiquement en façades sud et ouest dans toutes les régions situées en régions sud pour les grandes surfaces vitrées.



**U = 1,0**  
**S = 38 %**  
**TL = 72 %**

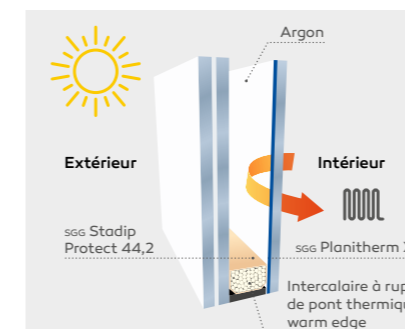

## STADIP 44.2 : la solution 5 en 1

Les verres feuilletés STADIP 44.2 filtrent 99,5 % des UV : très intéressant pour protéger tissus, parquets, tableaux... exposés plein sud ou ouest.



**U = 1,1**  
**S = 62 %**  
**TL = 78 %**

**+** Nos fenêtres et coulissants sont équipés d'un vitrage avec intercalaire warm edge et remplissage Argon en standard : un vrai plus qualité par rapport à la concurrence.

# LA SÉCURITÉ N'EST PAS UNE OPTION

En fenêtre ou en coulisant, toutes les gammes de produits Bouvet bénéficient d'un haut niveau de sécurité.

## FENÊTRE OSCILLO-BATTANTE

1 VANTAIL

6 POINTS DE VERROUILLAGE

1350 x 1000 mm

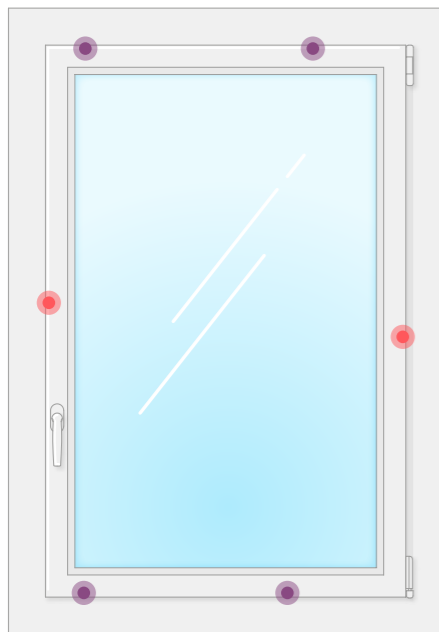

2 VANTAUX

12 POINTS DE VERROUILLAGE

1650 x 1800 mm

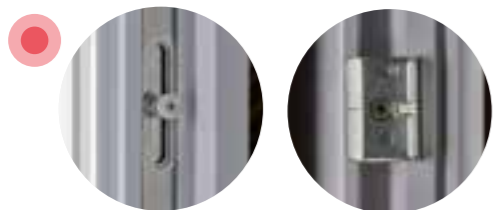
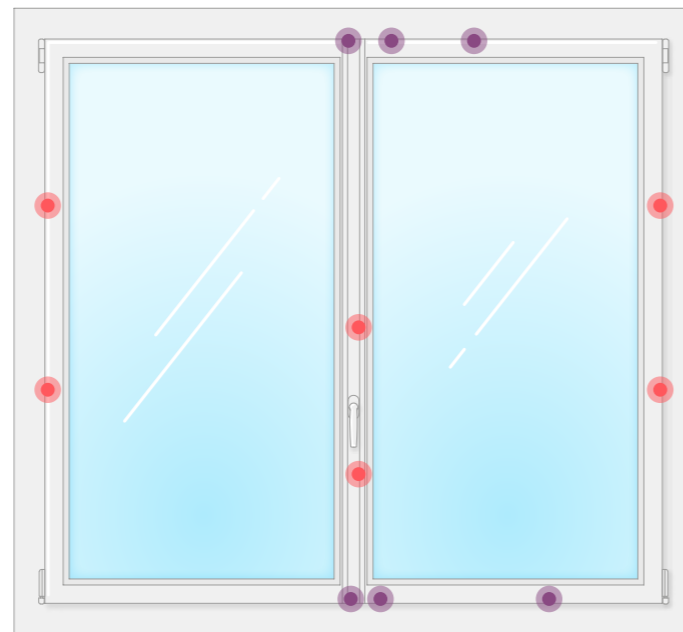

Galet champignon sur la crémore métallique pour une tenue maximale dans la gâche

Gâche de sécurité latérale

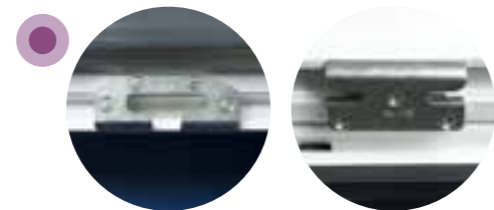

Gâche de sécurité basse

Gâche de sécurité haute



Les fenêtres oscillo-battantes sont équipées en standard de l'anti-fausse manoeuvre.

Toutes nos gâches et crémones sont en acier zingué traité anti-corrosion, gage d'une très grande résistance à l'effraction et d'une grande durabilité.

## FENÊTRE COULISSANTE

6 POINTS DE VERROUILLAGE

2150 x 2400 mm

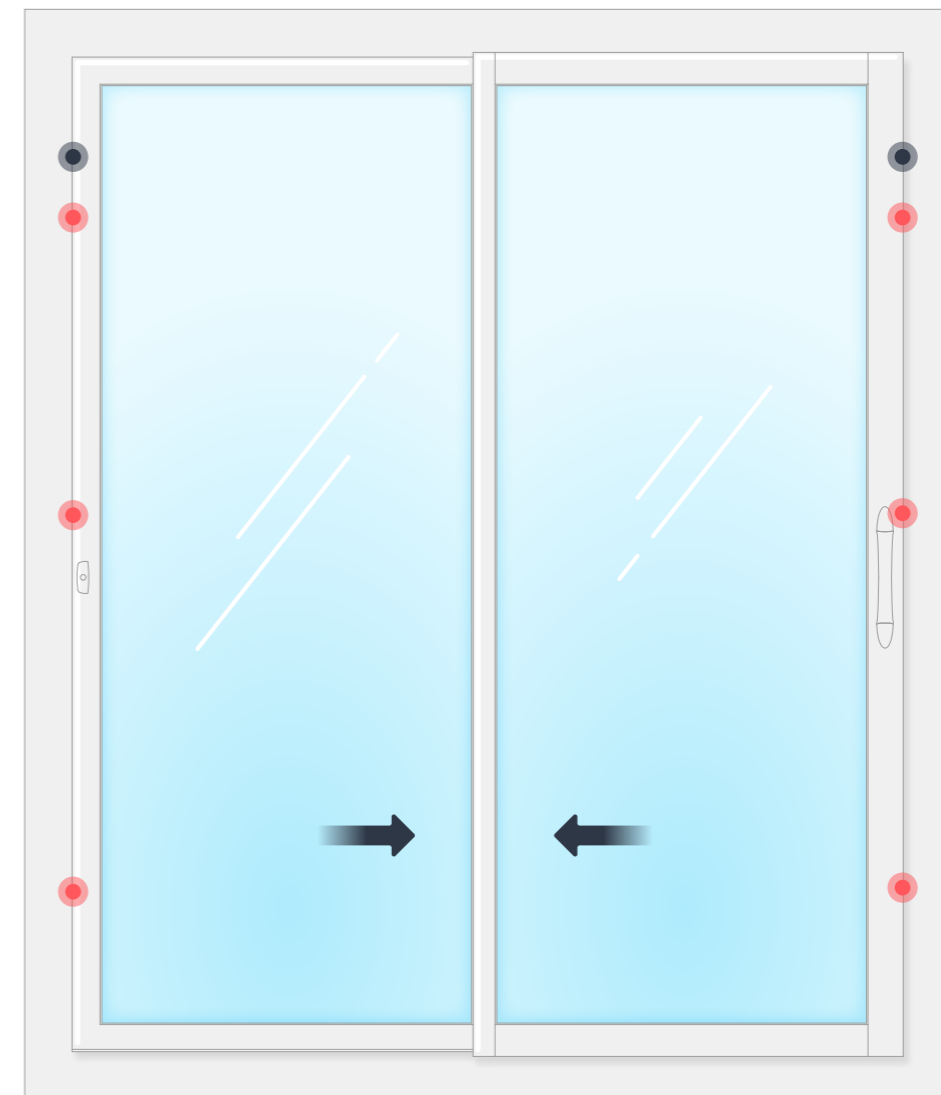

Pion anti-dégondage

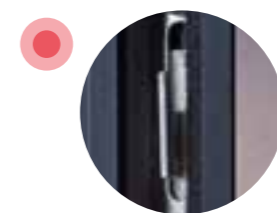

Crémone à crochet

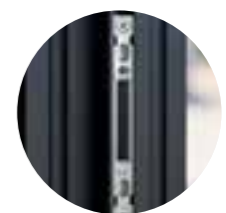

Gâche métallique encastree

### LES + SÉCURITÉ

La domotique permet de coupler les volets roulants avec un système d'alarme. En cas d'intrusion extérieure détectée en journée, les volets se ferment automatiquement pour protéger les baies. Vérifier à distance que vos menuiseries sont fermées grâce au capteur anti-intrusion.

# LA MAISON CONNECTÉE

## UN VRAI PLUS POUR LE BIEN-ÊTRE

Vivre bien, vivre mieux, protéger son environnement, prendre soin de sa maison et des occupants sont les préoccupations de chacun.

**Bouvet vous propose des solutions innovantes en matière de logement connecté. Conçues pour améliorer votre confort et vous simplifier la vie, elles vous permettent de réduire votre consommation d'énergie et de gagner en sécurité.**

+ Ouverture et fermeture des volets roulants

+ Ouverture et fermeture de la porte du garage

+ Capteur d'ouverture des fenêtres

+ Coulissant motorisé

+ Verrouillage et déverrouillage de la porte d'entrée

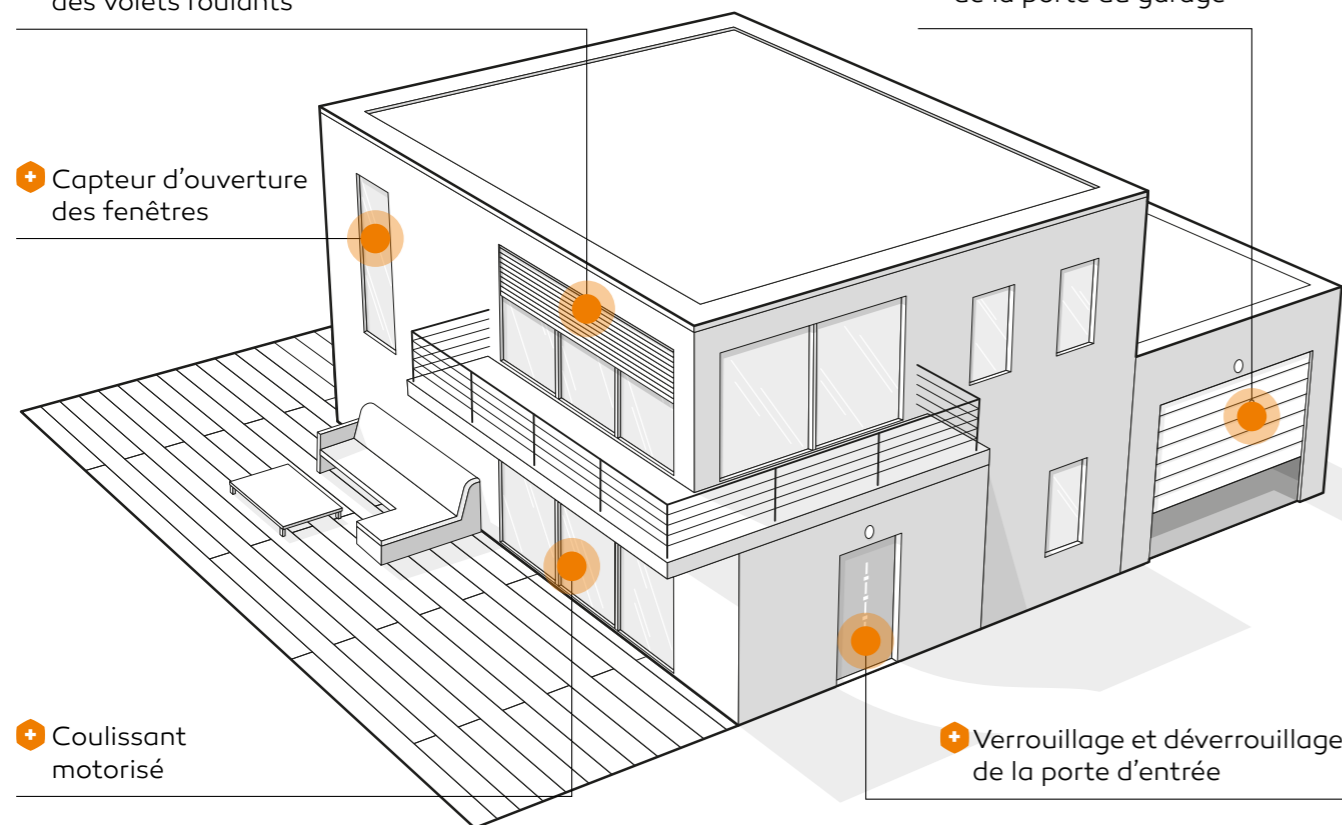

**Domotique disponible dans les technologies Somfy et Delta Dore**

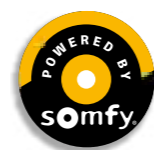

### Se faciliter la vie

En partant de chez vous, il vous suffit d'un geste pour fermer votre porte d'entrée, vos fenêtres et vos volets, mais aussi, éteindre les lumières et activer l'alarme. Vérifiez sur votre smartphone que votre porte est bien verrouillée.



### Gérer les imprévus

En cas d'absence pour une livraison, vous pouvez ouvrir votre porte de garage à distance pour permettre au livreur d'y déposer un colis.



### Faire des économies d'énergie

En hiver, vos volets se fermeront automatiquement à la tombée de la nuit pour conserver la chaleur de votre maison. Aux intersaisons, ils s'ouvriront pour bénéficier des apports solaires gratuits. Vous économisez ainsi jusqu'à 10% sur votre facture de chauffage.



### Aérer sans y penser

Vous pouvez programmer l'ouverture et la fermeture de vos baies coulissantes. Quelques centimètres suffisent pour aérer votre logement quotidiennement.

## MOTEUR SOMFY RS100 IO

Bouvet a fait le choix de vous offrir, de série, la dernière génération de moteur Somfy S&SO RS100 io pour une maison silencieuse et connectée.



**> Confort acoustique premium :**  
le mode discret activé depuis la commande Smoove RS100 io et le volet devient encore plus silencieux.



**> Volet protégé :**  
le moteur démarre et s'arrête en douceur, sans à coup, le mouvement du volet est totalement maîtrisé.

**> Détection gel et obstacle :**  
le moteur stoppe la course du volet pour éviter la détérioration du tablier.

**> Sécurité renforcée :**  
le moteur verrouille efficacement le volet et retarde l'effraction.

**> Volet connecté :**  
motorisés, les volets sont prêts pour être pilotés par une domotique simple et accessible.

## COMMANDES & AUTOMATISMES

**Pilotez**  
comme vous aimez



AMY 1 IO



KEYGO® IO



AMY 2 ET 4 IO

**Programmez et automatisez**  
votre installation en toute simplicité



CHRONIS® IO

**Indispensable !**  
Commande murale à positionner près du volet à commander (fournie de série).

**Toujours à portée de main !**  
Télécommande au format de poche pour piloter à vue vos accès (portail, porte de garage) sans sortir de votre véhicule (fournie en option).

**Pratique !**  
Télécommande générale pour centraliser la commande de plusieurs volets roulants (fournie en option).

**Simple et pratique !**  
Commande murale avec horloge intégrée, elle anime vos volets en fonction de l'heure, de la saison et de vos moments de vie. Fonctions centralisation et simulation de présence (fournie en option).

## LOGEMENT CONNECTÉ, TAHOMA SWITCH

Centralisez et connectez votre logement pour faciliter votre quotidien !



**Une commande intelligente**  
2 boutons personnalisés pour lancer vos scénarios en un seul geste.



Placez TaHoma® switch n'importe où dans votre logement grâce à la connexion WiFi.



**Compatible assistant vocal**  
Mes invités sont arrivés en avance et je n'ai pas fini de préparer le dîner ! Je demande simplement à mon assistant vocal «Peux-tu ouvrir le portail ?» et les voilà rentrés.

\* Compatible avec : IFTTT, amazon alexa, fonctionne avec l'Assistant Google, Apple HomeKit

\*Voir la liste de compatibilité sur somfy.fr

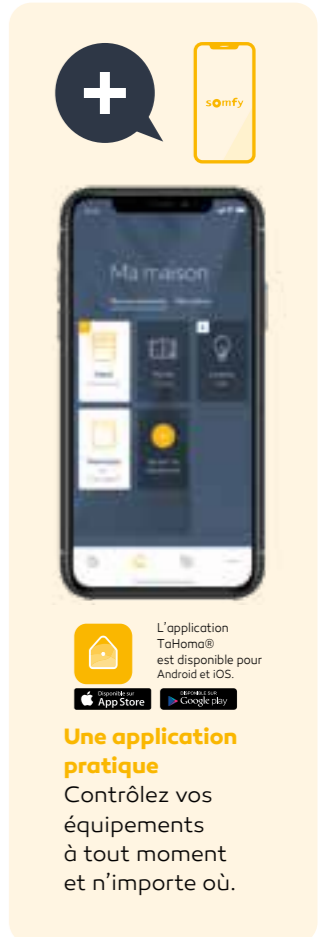

## INTELLITAG® AIR IO

Capteur d'ouverture intégré à la fenêtre (fonctionne avec TaHoma®)  
Pour fenêtre frappe, oscillo-battante et coulissant



**Sérénité**  
permet de connaître l'état de la fenêtre à tout moment de la journée et à distance (ouverte, verrouillée, oscillo-battante).

**Sécurité**  
prévient en cas de tentative d'intrusion. Possibilité de réaliser des scénarios avec la fermeture du volet roulant et le déclenchement d'une notification par exemple.

GARANTIE  
**5**  
ANS

# FENÊTRES ET COULISSANTS MIXTE

Les menuiseries « Mixte » de la gamme Coloriance associent intelligemment les avantages du PVC, de l'aluminium et la fibre de verre :

- Le PVC pour une performance thermique supérieure à une menuiserie tout aluminium
- L'aluminium pour le choix sans limite des couleurs à l'extérieur
- La fibre de verre (coulissant) pour des profils plus fins qui laissent entrer la lumière



L'alliance du design  
et de la performance



# Coulissant Coloriance + pour le neuf et la rénovation



Plus de lumière. Son profil central ultra-fin (45 mm) permet un apport solaire maximal.



GAMME MIXTE

Design élégant  
Dormant fin  
Disponible en rénovation  
dépose totale

## Le tri-matériaux, une INNOVATION Bouvet qui garantit la performance et le choix des couleurs à l'extérieur.

### PROFILS EXTÉRIEURS ALUMINIUM THERMOLAQUÉ :

Apport solaire maximum, perméabilité à l'air idéale et toutes les possibilités de couleurs.

### PROFIL INTÉRIEUR PVC :

Sobriété et performances maximales d'un matériau inégalé.

### FIBRE DE VERRE :

Coextrudée dans le profil PVC, elle apporte la rigidité qui permet des profilés aussi fins que l'aluminium.

### DÉPOSE TOTALE

Une pose en rénovation idéale grâce au système exclusif Bouvet de dépose totale (voir page 50-51).

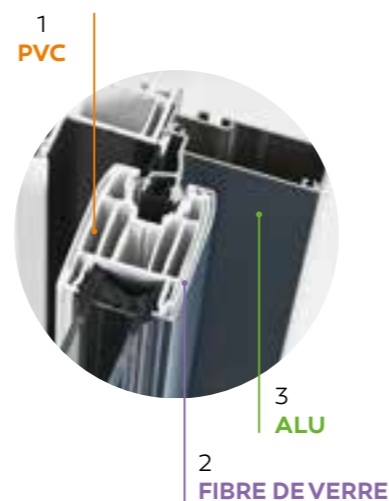

Confort intérieur grâce à la performance thermique du PVC.

Les coulissants Coloriance + se conjuguent avec la gamme des fenêtres Coloriance + et Coloriance pour un ensemble en totale harmonie.  
**Jusqu'à 25% moins cher qu'un coulissant aluminium de même dimension.**



### CÔTÉ SÉCURITÉ

Protéger et retarder l'intrusion

- > 3 points de fermeture (CD 2,15 m)
- > 1 point anti dégivrage
- > 3 gâches métalliques encadrées, réglables en hauteur. Gâche centrale réglable aussi en largeur
- > Vitrage feuilleté 44.2 en option

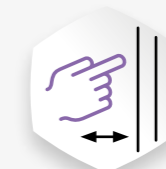

### CÔTÉ CONFORT

Couisse plus facilement

- > Pour une ouverture/fermeture sans effort demander l'option rails et roulements Premium

### COULEURS EXTÉRIEURES



### COULEUR INTÉRIEURE

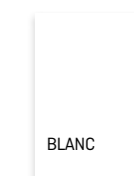

\* Tarif 9016 satiné et 7016 granité en moins value

Nuancier RAL et Futura® ou autre en option



# Fenêtre Coloriance +

pour le neuf et la rénovation



GAMME MIXTE

La couleur et le design de l'aluminium coté extérieur.  
Fenêtre deux vantaux avec fixes latéraux.

⊕ Finesse du battement central 95 mm, identique à une fenêtre tout aluminium.



### CÔTÉ SÉCURITÉ

Protéger et retarder l'intrusion

- 3 points de fermeture sur une fenêtre
- 5 points pour une porte de hauteur 2,15 m
- Gâches métalliques
- Cale anti-dégondage
- Gâche de sécurité

Option  
oscillo-battante

- Pour plus de sécurité,  
7 points de verrouillage  
(fenêtre 1350 x 900 mm)



Apport  
de lumière  
maximal  
grâce à la finesse  
des profilés  
Disponible  
en rénovation  
dépose totale

La couleur et le design de l'aluminium  
côté extérieur et le confort thermique  
du PVC à l'intérieur.

- ⊕ FORMES DROITES ET CONTEMPORAINES
- ⊕ CHOIX DE LA COULEUR EXTÉRIEURE, POUR UN PRIX INFÉRIEUR À L'ALUMINIUM
- ⊕ 3 JOINTS D'ÉTANCHÉITÉ POUR UN CLASSEMENT À L'AIR OPTIMAL

### COULEURS EXTÉRIEURES



\* Tarif 9016 satiné et 7016 granité en moins value

### COULEUR INTÉRIEURE

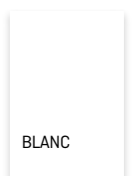

Nuancier RAL et Futura® ou autre en option



# Fenêtre Coloriance

pour le neuf et la rénovation



 Petits bois incorporés, habillage rénovation, profil galbé

Les fenêtres Coloriance sont disponibles dans tous les types d'ouvertures (à l'exception des cintres, des galandages, des ouvertures à l'anglaise).



## CÔTÉ SÉCURITÉ

Protéger et retarder l'intrusion

- 3 points de fermeture sur une fenêtre
- 5 points pour une porte de hauteur 2,15 m
- Gâches métalliques
- Cale anti-dégondage
- Gâche de sécurité

## Option oscillo-battante

- Pour plus de sécurité, 7 points de verrouillage (fenêtre 1350 x 900 mm)



Les fenêtres Coloriance sont particulièrement appropriées en logements collectifs.

Le confort thermique et acoustique retrouvé, l'esthétique en plus.

- FORMES GALBÉES ET ÉLÉGANTES
- CHOIX DE LA COULEUR EXTÉRIEURE, POUR UN PRIX INFÉRIEUR À L'ALUMINIUM
- 3 JOINTS D'ÉTANCHÉITÉ POUR UN CLASSEMENT À L'AIR OPTIMAL

## COULEURS EXTÉRIEURES



\* Tarif 9016 satiné et 7016 granité en moins value

## COULEUR INTÉRIEURE

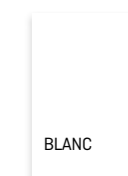

Nuancier RAL et Futura® ou autre en option



RE2020

## Coulissant Coloriance + pour le neuf et la rénovation



CLASSÉ  
**A\*4**

À partir de 5 m<sup>2</sup> de surface  
Meilleur classement à l'air possible  
**A\*4 E\*6b V\*A2**



COEFFICIENT THERMIQUE  
**Uw=1,2\***

avec double vitrage Ug = 1.0  
\*Coulissant de 2150 x 3000 mm



APPORTS SOLAIRES  
**Sw>0,42**  
**TLw>0,60**

Surface vitrée identique  
à un coulissant aluminium



PERFORMANCES  
ACOUSTIQUES **28 à 33 dB**  
suivant vitrage

+ Vitrage avec intercalaire warm edge et remplissage Argon en standard

<b>Profil ouvrant</b>	Épaisseur : <b>55 mm</b>	Nombre de chambres : <b>5</b>
<b>Profil dormant</b>	Épaisseur : <b>75 mm</b>	Nombre de chambres : <b>6</b>
<b>Profil chicane central</b>	Largeur : <b>45 mm</b>	
<b>Doublages en dormant rénovation</b>	<b>90 mm</b> avec ailes de recouvrement de <b>50 mm</b>	
<b>Doublages en rénovation dépose totale</b>	<b>120 / 130 / 140 / 160</b> avec aile de recouvrement de <b>50 mm</b>	
<b>Doublages en dormant neuf</b>	Tunnel (100 mm) / <b>120 / 130 / 140 / 160 / 180 / 200</b>	
<b>Habillages extérieurs</b>	<b>20x20 / 30x30 / 50x40 / 80x15 / 120x80 mm / Pan coupé</b>	
<b>Possibilité galandage</b>	Non disponible	
<b>Possibilité de menuiserie de formes (cintres, trapèzes, etc.)</b>	Non disponible	
<b>Seuil</b>	Encastrable sur demande (valeur d'encastrement : 47 mm)	
<b>Appui élargi ou réduit</b>	Disponible pour <b>neuf et rénovation</b> en deux vantaux sur deux rails	
<b>Points de fermeture</b>	<b>3 points + 1 point</b> anti-dégondage (hauteur 2,15 m). Gâche centrale réglable.	
<b>Compatibilité blocs baies/volets roulants</b>	Compatible avec <b>blocs baies</b>	
<b>Options disponibles</b>	Rails et roulements premium pour un coulissement plus facile	
<b>Les + Bouvet</b>	<ul style="list-style-type: none"> <li>- La couleur extérieure jusqu'à 25% moins chère que l'aluminium</li> <li>- Toute la gamme RAL et autres collections possibles</li> <li>- Laquage classe 2, gage d'une meilleure tenue de la teinte dans le temps</li> <li>- Gâches métalliques encastrées dans le dormant : un vrai avantage sécurité</li> <li>- Atout maître en rénovation : concept dépose totale (voir page 50-51)</li> <li>- Plusieurs choix de poignées</li> </ul>	

**A\*** est la perméabilité à l'air de la menuiserie. Plus le chiffre est élevé, moins la menuiserie laisse entrer d'air.

**Sw** est la quantité de chaleur traversant une baie, de l'extérieur vers l'intérieur (= aptitude de la baie à récupérer les apports solaires gratuits) : plus Sw est élevé, plus on récupère l'énergie gratuite du soleil.

Agrément  
**CSTB**  
CSTB 6/19-2392

RE2020

## Fenêtre Coloriance + pour le neuf et la rénovation



CLASSÉE  
**A\*4**

Meilleur classement à l'air possible.  
3 joints d'étanchéité  
**A\*4 E\*8a V\*A3**



COEFFICIENT THERMIQUE  
**Uw=1,1\***

avec double vitrage Ug = 1.0  
\*Fenêtre 2150 x 1800 mm



APPORTS SOLAIRES  
**Sw>0,40**  
**TLw>0,58**

Son profilé Aluminium de hauteur 40 mm est identique à une menuiserie Aluminium. Son clair de vitrage optimisé apporte le maximum d'apports solaires.



PERFORMANCES  
ACOUSTIQUES **28 à 37 dB**  
suivant vitrage

+ Vitrage avec intercalaire warm edge et remplissage Argon en standard

<b>Profil ouvrant</b>	Épaisseur : <b>80 mm</b>	Nombre de chambres : <b>6</b>
<b>Profil dormant</b>	Épaisseur : <b>80 mm</b>	Nombre de chambres : <b>6</b>
<b>Battement central</b>	Largeur : <b>95 mm</b> en montant crémone	
<b>Doublages en dormant rénovation</b>	Non	
<b>Doublages en rénovation dépose totale</b>	<b>60 / 100 / 120 / 130 / 140 / 160 / 180 / 200</b> avec aile de recouvrement de <b>50 mm</b>	
<b>Doublages en dormant neuf</b>	<b>60 / 100 / 120 / 130 / 140 / 160 / 180 / 200</b>	
<b>Possibilité galandage</b>	Non disponible	
<b>Possibilité de menuiserie de formes (cintres, trapèzes, etc.)</b>	Trapèze, triangle, coin cassé, losange (formes cintrées non disponibles)	
<b>Seuil</b>	<b>Bi-composant ALU / PVC - Seuil PMR de 20 mm</b>	
<b>Appui élargi ou réduit</b>	Oui	
<b>Points de fermeture</b>	<b>7 points</b> sur un OB de 1350 x 950 mm	
<b>Compatibilité blocs baies/volets roulants</b>	Compatible avec <b>blocs baies</b>	
<b>Options disponibles</b>	Ferrage symétrique / bague anti-dégondage / entrebailleurs Verrou haut / bas sur semi-fixe	
<b>Les + Bouvet</b>	<ul style="list-style-type: none"> <li>- Fenêtre à ouvrant caché, pour encore plus de lumière</li> <li>- La couleur extérieure 20% moins chère que l'aluminium</li> <li>- Toute la gamme RAL et autres collections possibles</li> <li>- Possibilité d'ajouter un verrou toute hauteur sur semi-fixe</li> <li>- 3 joints d'étanchéité, pour un classement à l'air optimal</li> <li>- OB avec galets champignons pour une meilleure résistance à l'éffraction</li> <li>- Atout maître en rénovation : concept dépose totale (voir page 50-51)</li> </ul>	

**TLw** est la quantité de lumière traversant une baie. Plus TLw est élevé, plus la baie est apte à transmettre la lumière extérieure.

**Uw** est la quantité de chaleur traversant une baie, de l'intérieur vers l'extérieur (= déperdition thermique). Plus Uw est faible, plus la menuiserie est isolante.



# Fenêtre Coloriance pour le neuf et la rénovation



	<b>CLASSÉE A*4</b>	Meilleur classement à l'air possible. 3 joints d'étanchéité <b>A*4 E*7a V*A3</b>
	<b>COEFFICIENT THERMIQUE Uw=1,3*</b> avec double vitrage Ug = 1.0	<b>Uw=1,1*</b> avec triple vitrage Ug = 0.6 <small>* Porte fenêtre 2150 x 1800 mm</small>
	<b>APPORTS SOLAIRES Sw&gt;0,40 TLw&gt;0,58</b>	Surface vitrée identique à une fenêtre aluminium
	<b>PERFORMANCES ACOUSTIQUES</b>	<b>28 à 33 dB</b> suivant vitrage

**+** Vitrage avec intercalaire warm edge et remplissage Argon en standard

<b>Profil ouvrant</b>	Épaisseur : <b>74 mm</b>	Nombre de chambres : <b>3</b>
<b>Profil dormant</b>	Épaisseur : <b>60 mm</b>	Nombre de chambres : <b>3</b>
<b>Battement central</b>	Largeur : <b>104 mm</b> en montant crémone	
<b>Doublages en dormant rénovation</b>	<b>55 mm</b> avec ailes de recouvrement de <b>40 mm</b>	
<b>Doublages en rénovation dépose totale</b>	Non disponible	
<b>Doublages en dormant neuf</b>	<b>55 / 90 / 110 / 130 / 160 / 180 / 200</b>	
<b>Habillages extérieurs</b>	<b>20x20 / 30x30 / 50x40 / 80x15 / 120x80 mm / Pan coupé</b>	
<b>Possibilité galandage</b>	Non disponible	
<b>Possibilité de menuiserie de formes (cintres, trapèzes, etc.)</b>	Trapèze, triangle, coin cassé, losange (formes cintrées non disponibles)	
<b>Seuil</b>	<b>Bi-composant ALU / PVC, seuil PMR 20 mm</b>	
<b>Appui élargi ou réduit</b>	Disponible pour <b>neuf et rénovation</b>	
<b>Points de fermeture</b>	<b>7 points</b> sur un OB de 1350 x 950 mm	
<b>Compatibilité blocs baies/volets roulants</b>	Compatible avec <b>blocs baies</b>	
<b>Options disponibles</b>	Ferrage symétrique / bague anti-dégondage / entrebailleurs Verrou haut ou bas sur semi-fixe	
<b>Les + Bouvet</b>	<ul style="list-style-type: none"> <li>- Fenêtre à ouvrant caché, pour encore plus de lumière</li> <li>- La couleur extérieure 20 % moins chère que l'aluminium</li> <li>- Toute la gamme RAL et autres collections possibles</li> <li>- Possibilité d'ajouter un verrou toute hauteur sur semi-fixe : pratique!</li> <li>- 3 joints d'étanchéité, pour un classement à l'air optimal</li> <li>- OB avec galets champignons pour une meilleure résistance à l'effraction</li> </ul>	



**Commande en ligne : Recevez votre ARC sous 24 h maxi !**

## Notre portail professionnel évolue et s'enrichit de nouveaux services

### Gagnez en efficacité et rapidité dans votre activité au quotidien :

- > Réalisez vos devis pour vos clients
- > Passez vos commandes en ligne
- > ARC sous 24h, gagnez une semaine de délai
- > Suivi de vos commandes en temps réel
- > Nos délais prévisionnels de livraison, en temps réel
- > Accès simplifié à nos documents techniques et certifications
- > Accès rapides aux plans de réservation maçonnerie
- > Accès à notre logiciel de calculs thermiques
- > Administrez directement les comptes de vos collaborateurs
- > Application digitale pour déclarer vos SAV
- > Commande en ligne des pièces détachées

**Demandez votre accès sur : [extranet.menuiseries-bouvet.com](http://extranet.menuiseries-bouvet.com)**

# FENÊTRES ET COULISSANTS PVC

Le PVC, c'est profiter de la meilleure performance thermique à un rapport qualité/prix optimisé.

Le PVC, c'est aussi le choix de couleurs intemporelles à l'extérieur grâce au plaxage haute qualité.



La performance ultime

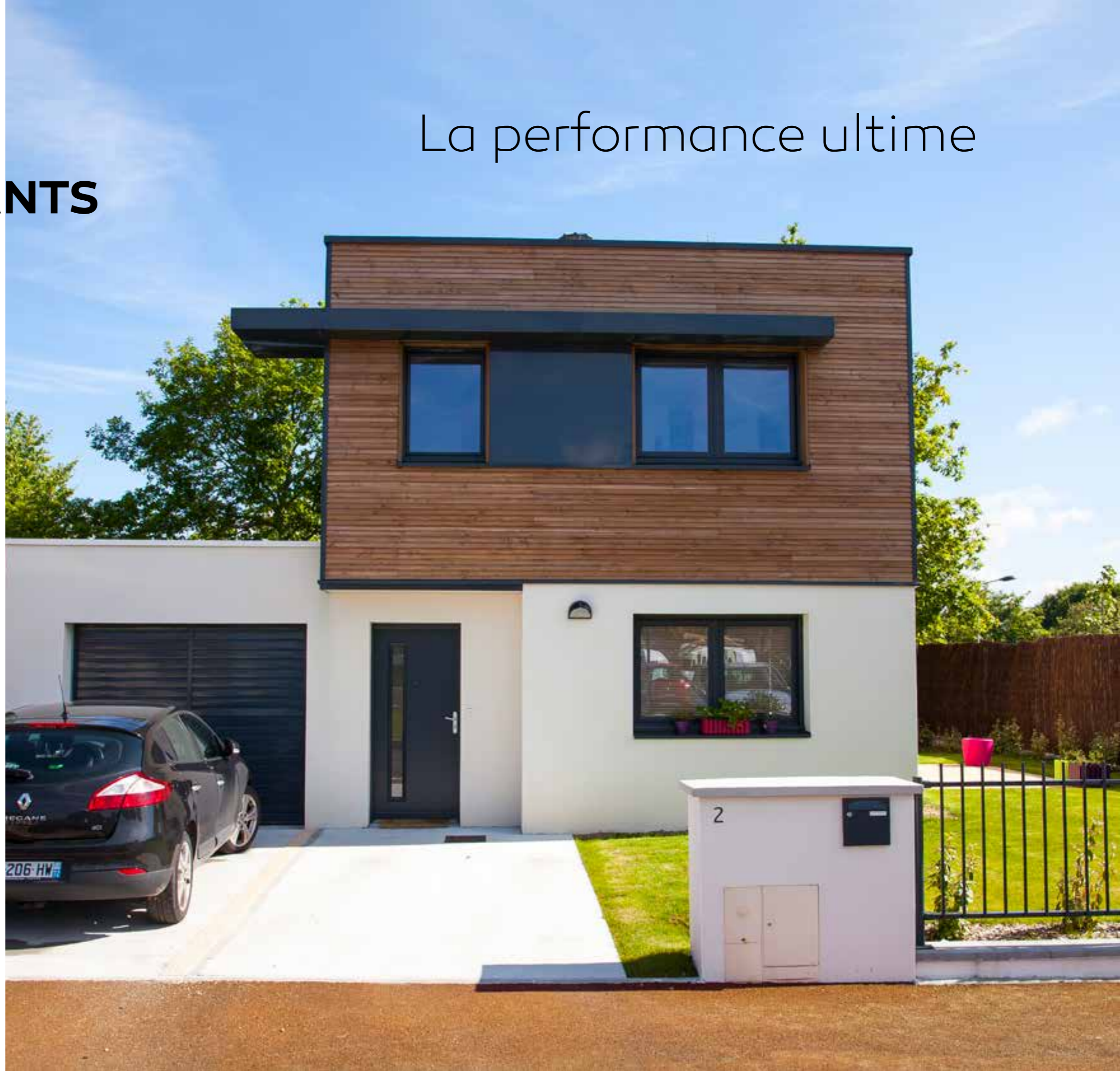

# Fenêtre Fullsun

pour le neuf et la rénovation



Battement central de 85 mm seulement



**FDES\***  
La plus performante  
du marché français  
**42,9**  
kg.eq CO<sub>2</sub>/UF

GAMME PVC

Ouvrant et dormant cachés

- + DE LUMIÈRE
- + ÉCOLOGIQUE

## L'innovation qui révolutionne la fenêtre

### + DESIGN ET LUMIÈRE

Ouvrant ET dormant cachés pour un apport de lumière et d'énergie MAXIMAL !

**15% de surface vitrée supplémentaire** par rapport à une menuiserie aluminium à ouvrant caché\*

**25% de surface vitrée supplémentaire** par rapport à une menuiserie PVC traditionnelle\*

Particulièrement adaptée sur des architectures contemporaines (en neuf comme en rénovation)

### + ÉCOLOGIQUE

Une gamme éco-conçue pour un bilan carbone optimal : jusqu'à **75 % de matière recyclée**.

### + UNE POSE EN RÉNOVATION IDÉALE

Système exclusif Dépose Totale. Pour encore plus de lumière et sans dégradation (voir page 50-51)

### + 5 COLORIS EXTÉRIEURS POSSIBLES GRÂCE AU PLAXAGE HAUTE QUALITÉ avec finition affleurante sans joint creux au niveau du soudage

Voir la vidéo en flashant ce code



\* Pour une dimension de fenêtre 1650x900 mm.

Fullsun se décline en fenêtre et porte fenêtre en un, deux ou trois ouvrants. Son design sobre et élégant lui autorise une utilisation en neuf comme en rénovation.



### CÔTÉ SÉCURITÉ

Protéger et retarder l'intrusion

- > 3 points de fermeture sur une fenêtre
- > 5 points pour une porte de hauteur 2,15 m
- > Gâches métalliques
- > Cale anti-dégondage
- > Gâche de sécurité

### Option oscillo-battante

- > Pour plus de sécurité, 7 points de verrouillage (fenêtre 1350 x 900 mm)



### COULEURS EXTÉRIEURES AVEC INTÉRIEUR BLANC

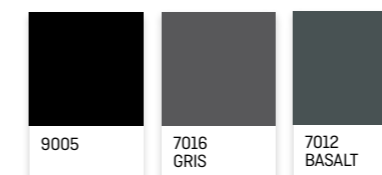

### COULEURS EXTÉRIEURES ET INTÉRIEURES IDENTIQUES

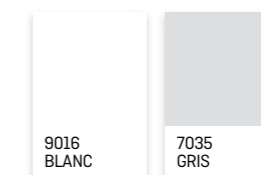

\* Fiche de Déclaration Environnementale et Sanitaire.

# Fenêtre Thermience

pour le neuf et la rénovation



Finition contemporaine proche d'une menuiserie aluminium avec le RAL 7016 plaxé.



GAMME PVC

Thermience est particulièrement adaptée à la rénovation pour l'excellence de son rapport performance / maîtrise budgétaire.

Fenêtre fine et élégante s'adaptant à toutes les configurations

Plaxage haute qualité garanti 10 ans

L'expérience Bouvet du PVC se traduit naturellement par Thermience, la fenêtre la plus performante du marché.

- LA MEILLEURE ISOLATION THERMIQUE**, particulièrement recherchée en expositions nord ou est ou zones climatiques exigeantes
- UNE POSE EN RÉNOVATION IDÉALE** grâce au système exclusif Bouvet de Dépose Totale (voir page 50-51)
- FINITION SANS JOINT CREUX** au niveau du soudage pour les coloris plaxés (dormant neuf et rénovation)



## CÔTÉ SÉCURITÉ

Protéger et retarder l'intrusion

- > 3 points de fermeture sur une fenêtre
- > 5 points pour une porte de hauteur 2,15 m
- > Gâches métalliques
- > Cale anti-dégondage
- > Gâche de sécurité

Option oscillo-battante

- > Pour plus de sécurité, 7 points de verrouillage (fenêtre 1350 x 900 mm)



## COULEURS EXTÉRIURES AVEC INTÉRIEUR BLANC

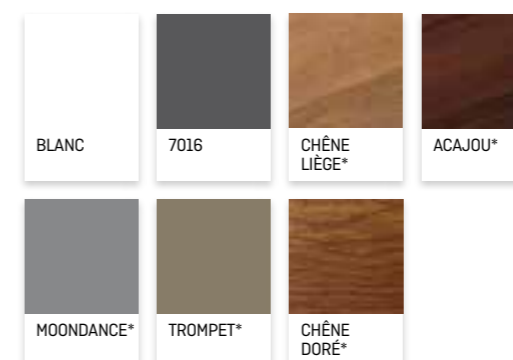

## COULEURS EXTÉRIURES ET INTÉRIURES IDENTIQUES

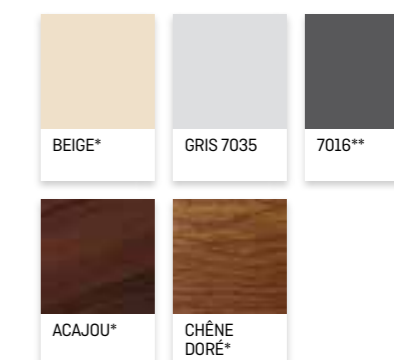

\* Dormant rénovation uniquement et dépose totale / \*\* Sauf dormant rénovation aile de 40 mm

# Fenêtre Odace

pour le neuf et la rénovation



Aile de recouvrement intérieur de 20, 40, 60 ou 80 mm [au choix].



GAMME PVC

Petits bois incorporés disponibles en blanc, laiton ou titane.

Pour les rénovations patrimoniales  
 Disponible en rénovation dépose totale

**Le performance thermique à l'esthétique douce pour une intégration harmonieuse en rénovation historique ou construction neuve.**

- + LA PERFORMANCE THERMIQUE grâce aux propriétés du PVC
- + UNE POSE EN RÉNOVATION IDÉALE grâce au système exclusif Bouvet de Dépose Totale (voir page 50-51)
- + UNE FENÊTRE PARTICULIÈREMENT PRISÉE par les architectes des bâtiments de France
- + RAPPORT PERFORMANCE/MAÎTRISE BUDGÉTAIRE EXCELLENT



Toute possibilité de forme (cintrée, triangle, trapèze...)



### CÔTÉ SÉCURITÉ

Protéger et retarder l'intrusion

- > 3 points de fermeture sur une fenêtre
- > 5 points pour une porte de hauteur 2,15 m
- > Gâches métalliques
- > Cale anti-dégondage
- > Gâche de sécurité

Option oscillo-battante

- > Pour plus de sécurité, 7 points de verrouillage (fenêtre 1350 x 900 mm)



### COULEUR

Odace est disponible uniquement en blanc intérieur/extérieur



# Coulissant Twinea

pour le neuf et la rénovation



Plus de lumière. Son profil central ultra-fin (45 mm) permet un apport solaire maximal.



Finition plaxée gris 7016  
Profilé central de 45 mm seulement, identique à un profilé aluminium

GAMME PVC

L'esthétique d'un coulissant aluminium

Plaxage haute qualité garanti 10 ans

Fruit de l'innovation Bouvet, Twinea, premier coulissant composite, offre de nombreux atouts.

Comme partout en Europe, le coulissant composite est une vraie alternative à l'aluminium.

- LE DESIGN** grâce à la fibre de verre qui permet d'obtenir des profilés aussi fins que ceux en aluminium
- LA PERFORMANCE THERMIQUE** grâce aux propriétés du PVC
- UNE POSE EN RÉNOVATION IDÉALE** grâce au système exclusif Bouvet de Dépose Totale (voir page 50-51)
- NOUVEAU SEUIL PERSONNE À MOBILITÉ RÉDUITE**



1 PVC  
2 FIBRE DE VERRE



**CÔTÉ SÉCURITÉ**  
Protéger et retarder l'intrusion

- > 3 points de fermeture sur une fenêtre
- > 5 points pour une porte de hauteur 2,15 m
- > 3 gâches métalliques encastrées réglables en hauteur. Gâche centrale réglable aussi en largeur
- > Cale anti-dégondage
- > Gâche de sécurité



**CÔTÉ CONFORT**  
Coulisse plus facilement

- > Pour une ouverture/fermeture sans effort demander l'option rails et roulements Premium

COULEURS EXTÉRIEURES AVEC INTÉRIEUR BLANC

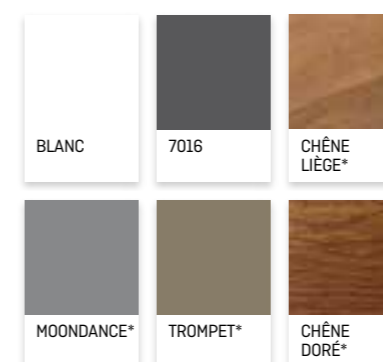

COULEURS EXTÉRIEURES ET INTÉRIEURES IDENTIQUES

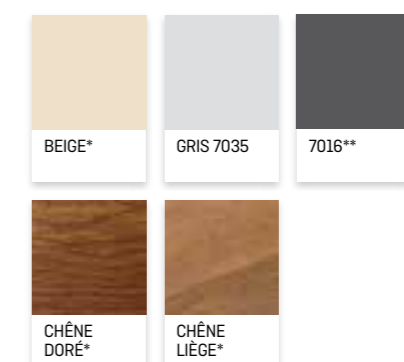

\* Dormant rénovation uniquement et dépose totale / \*\*sauf dormant rénovation dépose totale et dormant neuf de 60 mm



RE2020

# Fenêtre Fullsun pour le neuf et la rénovation



**CLASSÉE A\*4**

Quantité d'air traversant, meilleur classement possible  
**A\*4 E\*8a V\*A3**



**COEFFICIENT THERMIQUE**

**Uw=1,1**  
avec double vitrage  
Ug = 1.0

**Uw=0,8**  
avec triple vitrage Ug = 0.6  
Fenêtre 2150 x 1800 mm



**APPORTS SOLAIRES**

**Sw>0,55**  
**TLw>0,60**  
apports solaires et lumineux gratuits



**PERFORMANCES ACOUSTIQUES**

**28 à 38 dB**  
suivant vitrage

+ Vitrage avec intercalaire warm edge et remplissage Argon en standard

<b>Profil ouvrant</b>	Épaisseur : <b>75 mm</b>	Nombre de chambres : <b>6</b>
<b>Profil dormant</b>	Épaisseur : <b>80 mm</b>	Nombre de chambres : <b>8</b>
<b>Battement central</b>	Largeur : <b>85 mm</b> en montant crémone	
<b>Doublages en dormant rénovation</b>	<b>80 mm</b>	
<b>Doublages en rénovation dépose totale à ouvrant et dormant cachés</b>	<b>110 / 120 / 130 / 140 / 150 / 160</b> avec ailes de recouvrement de <b>50 mm</b>	
<b>Doublages en dépose totale à ouvrant caché</b>	<b>70 / 80 / 100 / 110 / 120 / 130 / 140 / 150 / 160</b> avec ailes de recouvrement de <b>20, 60 ou 80 mm</b>	
<b>Doublages en dormant neuf</b>	<b>70 / 80 / 110 / 120 / 130 / 140 / 150 / 160 / 170 / 180 / 190</b>	
<b>Habillages extérieurs</b>	Non	
<b>Possibilité de menuiserie de formes (cintres, trapèzes, etc.)</b>	Oui (sauf formes cintrées)	
<b>Seuil</b>	<b>Bi-composant ALU/PVC - Seuil PMR 20 mm</b>	
<b>Appui élargi</b>	Oui	
<b>Points de fermeture</b>	<b>7 points</b> sur un OB 1350x900	
<b>Compatibilité blocs baies/volets roulants</b>	Compatible avec <b>blocs baies</b>	
<b>Options disponibles</b>	Ferrage symétrique / bague anti-dégondage / entrebailleurs	
<b>Les + Bouvet</b>	<ul style="list-style-type: none"> <li>- Atout maître en rénovation : concept dépose totale (voir page 50-51)</li> <li>- Possibilité d'ajouter un verrou toute hauteur sur semi-fixe</li> <li>- 3 joints d'étanchéité, pour un classement à l'air optimal</li> <li>- Couleurs possibles ext. grâce à des plaxages haute qualité garantis 10 ans</li> <li>- Verrou d'onglet haut et bas de base sur semi-fixe</li> <li>- OB avec galets champignons pour une meilleure résistance à l'effraction</li> </ul>	

**A\*** est la perméabilité à l'air de la menuiserie. Plus le chiffre est élevé, moins la menuiserie laisse entrer d'air.

**Sw** est la quantité de chaleur traversant une baie, de l'extérieur vers l'intérieur (= aptitude de la baie à récupérer les apports solaires gratuits) : plus Sw est élevé, plus on récupère l'énergie gratuite du soleil.



# Fenêtre Thermience pour le neuf et la rénovation



RE2020



**CLASSÉE A\*4**

Meilleur classement à l'air possible  
3 joints d'étanchéité  
**A\*4 E\*7a V\*A3**



**COEFFICIENT THERMIQUE**

**Uw=0,9\***  
avec triple vitrage

**Uw=1,1\***  
avec double vitrage Ug = 1.0  
\*Fenêtre 2150 x 1800 mm



**APPORTS SOLAIRES**

**Sw>0,36**  
**TLw>0,50**



**PERFORMANCES ACOUSTIQUES**

**28 à 39 dB**  
suivant vitrage

+ Vitrage avec intercalaire warm edge et remplissage Argon en standard

<b>Profil ouvrant</b>	Épaisseur : <b>75 mm</b>	Nombre de chambres : <b>8</b>
<b>Profil dormant</b>	Épaisseur : <b>60 mm</b>	Nombre de chambres : <b>6</b>
<b>Battement central</b>	Largeur : <b>104 mm</b> en montant crémone	
<b>Doublages en dormant rénovation</b>	<b>50 mm</b> avec ailes de recouvrement de <b>40 ou 60 mm</b>	
<b>Doublages en rénovation dépose totale</b>	<b>50 / 75 / 85 / 95 / 105 / 115 / 125 / 135 / 145 / 155</b> avec ailes de recouvrement de <b>20, 60 ou 80 mm</b>	
<b>Doublages en dormant neuf</b>	<b>60 / 80 / 90 / 100 / 110 / 120 / 130 / 150 / 160 / 175 / 190</b>	
<b>Habillages extérieurs</b>	<b>30x30 / 60x60 / 90x140 / 120x120 / 100x90 pan coupé</b>	
<b>Possibilité galandage</b>	Non disponible	
<b>Possibilité de menuiserie de formes (cintres, trapèzes, etc.)</b>	Oui	
<b>Seuil</b>	<b>Bi-composant ALU/PVC - Seuil PMR 20 mm</b>	
<b>Appui élargi</b>	Oui	
<b>Points de fermeture</b>	<b>7 points</b> sur un OB 1350x900	
<b>Compatibilité blocs baies/volets roulants</b>	Compatible avec <b>blocs baies</b>	
<b>Options disponibles</b>	Ferrage symétrique / bague anti-dégondage / entrebailleurs	
<b>Les + Bouvet</b>	<ul style="list-style-type: none"> <li>- Atout maître en rénovation : concept dépose totale (voir page 50-51)</li> <li>- Possibilité d'ajouter un verrou toute hauteur sur semi-fixe</li> <li>- 3 joints d'étanchéité, pour un classement à l'air optimal (fenêtre 2 vantaux et plus)</li> <li>- Couleurs possibles ext. / int. grâce à des plaxages haute qualité garantis 10 ans</li> <li>- Verrou d'onglet haut et bas de base sur semi-fixe</li> <li>- OB avec galets champignons pour une meilleure résistance à l'effraction</li> </ul>	

**TLw** est la quantité de lumière traversant une baie. Plus TLw est élevé, plus la baie est apte à transmettre la lumière extérieure.

**Uw** est la quantité de chaleur traversant une baie, de l'intérieur vers l'extérieur (= déperdition thermique). Plus Uw est faible, plus la menuiserie est isolante.



## Fenêtre **Odace** pour le neuf et la rénovation



	<b>CLASSÉE</b> <b>A*4</b>	Meilleur classement à l'air possible <b>A*4 E*7a V*A3</b>
	<b>COEFFICIENT THERMIQUE</b> <b>Uw=1,1*</b> avec triple vitrage	<b>Uw=1,3*</b> avec double vitrage Ug = 1.0 <small>*Fenêtre 2150 x 1800 mm</small>
	<b>APPORTS SOLAIRES</b> <b>Sw&gt;0,36</b> <b>TLw&gt;0,50</b>	
	<b>PERFORMANCES ACOUSTIQUES</b>	<b>28 à 36 dB</b> suivant vitrage

Vitrage avec intercalaire warm edge et remplissage Argon en standard

<b>Profil ouvrant</b>	Épaisseur : <b>75 mm</b>	Nombre de chambres : <b>3</b>
<b>Profil dormant</b>	Épaisseur : <b>60 mm</b>	Nombre de chambres : <b>3</b>
<b>Battement central</b>	Largeur : <b>104 mm</b> en montant crémone	
<b>Doublages en dormant rénovation</b>	<b>50 mm</b> avec ailes de recouvrement de <b>40 ou 60 mm</b>	
<b>Doublages en rénovation dépose totale</b>	<b>50 / 75 / 85 / 95 / 105 / 115 / 125 / 135 / 145 / 155</b> avec ailes de recouvrement de <b>20, 60 ou 80 mm</b>	
<b>Doublages en dormant neuf</b>	<b>60 / 80 / 90 / 100 / 110 / 120 / 130 / 150 / 160 / 175 / 190</b>	
<b>Habillages extérieurs</b>	<b>30x30 / 60x60 / 90x140 / 120x120 / 100x90 pan coupé</b>	
<b>Possibilité galandage</b>	Non disponible	
<b>Possibilité de menuiserie de formes (cintres, trapèzes, etc.)</b>	Non disponible	
<b>Seuil</b>	<b>Bi-composant ALU/PVC - Seuil PMR 20 mm</b>	
<b>Appui élargi</b>	Oui	
<b>Points de fermeture</b>	<b>7 points</b> sur un OB 1350x900	
<b>Compatibilité blocs baies/volets roulants</b>	Compatible avec <b>blocs baies</b>	
<b>Options disponibles</b>	Ferrage symétrique / bague anti-dégondage / entrebailleurs Verrou haut / bas sur semi-fixe	
<b>Les + Bouvet</b>	<ul style="list-style-type: none"> <li>- Atout maître en rénovation : concept dépose totale (voir page 50-51)</li> <li>- 3 joints d'étanchéité, pour un classement à l'air optimal (fenêtres deux vantaux et plus)</li> <li>- Rapport performance / prix très intéressant en PVC blanc</li> <li>- OB avec galets champignons pour une meilleure résistance à l'effraction</li> </ul>	

**A\*** est la perméabilité à l'air de la menuiserie. Plus le chiffre est élevé, moins la menuiserie laisse entrer d'air.

**Sw** est la quantité de chaleur traversant une baie, de l'extérieur vers l'intérieur (= aptitude de la baie à récupérer les apports solaires gratuits) : plus Sw est élevé, plus on récupère l'énergie gratuite du soleil.



## Coulissant **Twinea** pour le neuf et la rénovation



	<b>CLASSÉ</b> <b>A*4</b>	À partir de 5 m <sup>2</sup> de surface Meilleur classement à l'air possible <b>A*4 E*6b V*A2</b>
	<b>COEFFICIENT THERMIQUE</b> <b>Uw=1,2*</b>	avec double vitrage Ug = 1.0 <small>*Coulissant de 2150 x 3000 mm</small>
	<b>APPORTS SOLAIRES</b> <b>Sw&gt;0,42</b> <b>TLw&gt;0,58</b>	Surface vitrée identique à un coulissant aluminium
	<b>PERFORMANCES ACOUSTIQUES</b>	<b>28 à 33 dB</b> suivant vitrage

Vitrage avec intercalaire warm edge et remplissage Argon en standard

<b>Profil ouvrant</b>	Épaisseur : <b>55 mm</b>	Nombre de chambres : <b>5</b>
<b>Profil dormant</b>	Épaisseur : <b>75 mm</b>	Nombre de chambres : <b>6</b>
<b>Profil chicane central</b>	Largeur : <b>45 mm</b>	
<b>Doublages en dormant rénovation</b>	<b>50 mm</b> avec ailes de recouvrement de <b>40 mm</b>	
<b>Doublages en rénovation dépose totale</b>	<b>50 / 75 / 85 / 95 / 105 / 115 / 125 / 135 / 145 / 155</b> avec ailes de recouvrement de <b>20, 60 ou 80 mm</b>	
<b>Doublages en dormant neuf</b>	<b>60 / 80 / 90 / 100 / 110 / 120 / 130 / 150 / 160 / 175 / 190</b>	
<b>Habillages extérieurs</b>	<b>30x30 / 60x60 / 90x140 / 120x120 / 100x90 pan coupé</b>	
<b>Possibilité galandage</b>	Non disponible	
<b>Possibilité de menuiserie de formes (cintres, trapèzes, etc.)</b>	Non disponible	
<b>Seuil</b>	<b>PVC (encastrable) - Seuil PMR 20 mm</b>	
<b>Appui élargi</b>	Oui	
<b>Points de fermeture</b>	<b>3 points + 1 point</b> anti-dégondage. Gâche centrale réglable	
<b>Compatibilité blocs baies/volets roulants</b>	Compatible avec <b>blocs baies</b>	
<b>Options disponibles</b>	Rails et roulements premium pour un coulissement plus facile	
<b>Les + Bouvet</b>	<ul style="list-style-type: none"> <li>- Esthétique identique à l'aluminium, plus de performance, et moins cher!</li> <li>- Gâches métalliques encastrées dans le dormant : un vrai avantage sécurité</li> <li>- Absence d'effet bi-lame au soleil, grâce à la fibre de verre</li> <li>- Atout maître en rénovation : concept dépose totale (voir page 50-51)</li> <li>- Plaxage haute qualité garanti 10 ans</li> </ul>	

**TLw** est la quantité de lumière traversant une baie. Plus TLw est élevé, plus la baie est apte à transmettre la lumière extérieure.

**Uw** est la quantité de chaleur traversant une baie, de l'intérieur vers l'extérieur (= déperdition thermique). Plus Uw est faible, plus la menuiserie est isolante.

# Coulissant Twinea / Coloriance +

La fibre de verre intégrée au PVC :  
une alternative intelligente à l'aluminium

La co-extrusion PVC/fibre  
de verre : une innovation  
brevetée Bouvet pour plus  
de lumière

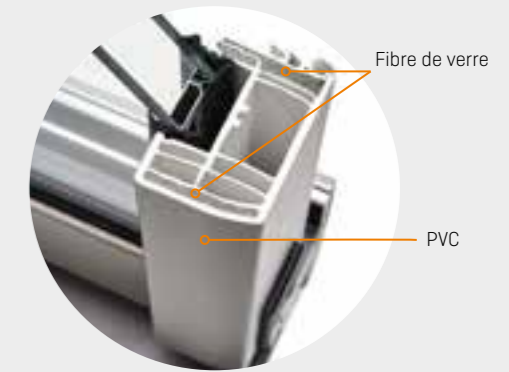

## LE SAVIEZ-VOUS ?

3 caractéristiques sont importantes quand on choisit le matériau pour ses menuiseries :

- **La résistance mécanique** : traduit la capacité d'un matériau à ne pas se déformer, sous une pression donnée (exemple pour un coulissant : une forte pression de vent). Plus ce chiffre est élevé, moins le matériau se déforme sous une pression donnée. La fibre de verre intégrée au PVC apporte une très bonne résistance mécanique au profil.
- **La conductivité** : capacité d'un matériau à conduire le froid (l'hiver) ou le chaud (l'été). Plus ce chiffre est faible, plus le matériau est isolant. La fibre de verre étant neutre thermiquement, le profil conserve les qualités naturelles d'isolation exceptionnelle du PVC.
- **La dilatation** : capacité d'un matériau à se déformer en fonction de la température. Plus le coefficient de dilatation est élevé, plus le matériau se déforme lorsque la température monte. La fibre de verre, intégrée au PVC, bloque la dilatation et empêche les déformations.

En comparant nos coulissants Twinea / Coloriance + avec des coulissants aluminium, nous obtenons le tableau suivant :

	PVC composite & Mixte	Aluminium
Résistance	1500 Gpa	250 Gpa
Conductivité	0,5 W/m.K	220 W/m.K
Dilatation	5 10 <sup>-6</sup> m/m.k°	24 10 <sup>-6</sup> m/m.k°

Twinea est né de l'idée de supprimer les renforts acier à l'intérieur des chambres des profils de menuiseries PVC.

Une réelle avancée technologique qui permet d'atteindre un coefficient d'isolation jusqu'alors inégalé.

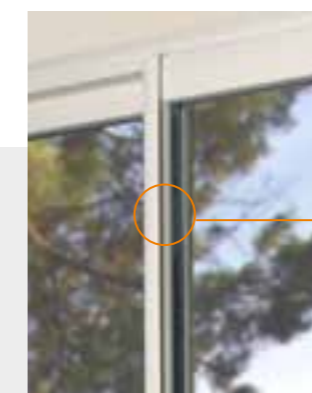
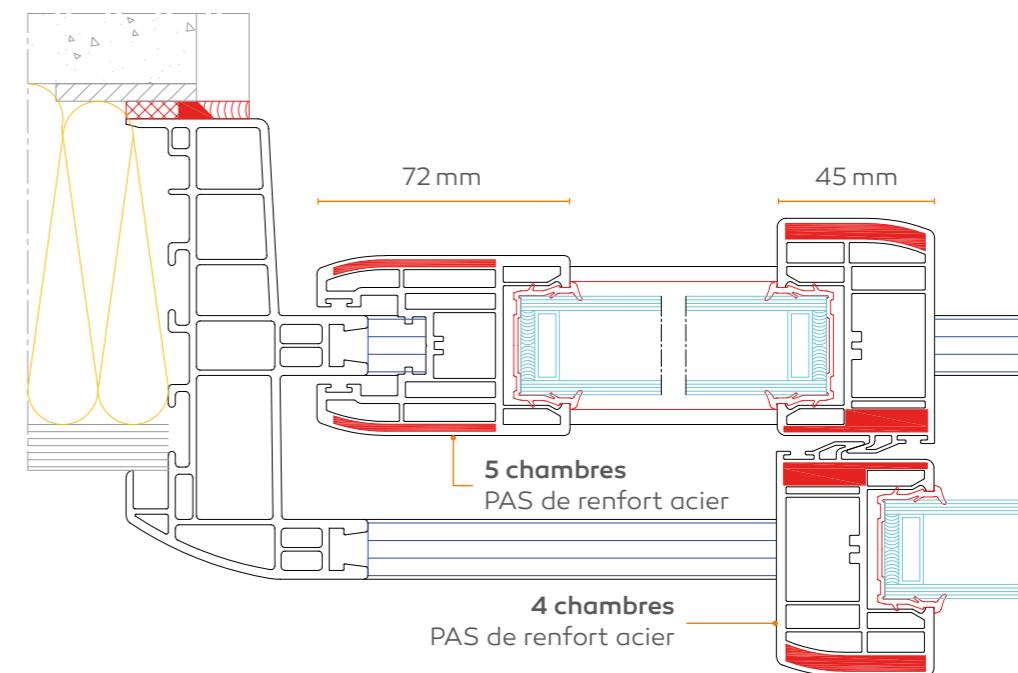

**45 mm**  
Montants 2 fois plus fins que l'ancienne génération de coulissant PVC. Aussi fin qu'un coulissant aluminium.

La technologie Twinea utilise un renfort composite textile pulextrudé pour en faire un profilé composite PVC/Fibre de verre. Le renfort ainsi obtenu est incorporé au cœur du PVC, permettant ainsi une rigidité renforcée du profilé.



## Twinea et Coloriance +, des coulissants PVC/fibre de verre

- Plus rigides
- Plus performants thermiquement
- Sans déformation au soleil

# Concept dépose totale pour la rénovation

- + **20% DE LUMIÈRE EN PLUS**
- + **POSE SANS AUCUNE DÉGRADATION**

Fort d'une longue expérience des chantiers de menuiseries, **Bouvet** a conçu pour les installateurs, un système de rénovation exclusif qui ne nécessite pas de conserver le dormant existant.

**Principe : dépose de la menuiserie bois dans sa totalité et pose grâce à un système exclusif d'entretoise.**

- > Temps de pose pratiquement identique à la solution classique
- > Fixation par système exclusif Bouvet
- > Parfaite étanchéité
- > Esthétique et finition égales à une pose de menuiserie neuve

## DÉPOSE DE L'ANCIENNE FENÊTRE



Suppression du dormant dans sa totalité



Vérification de la propreté des supports

## INSTALLATION DE LA NOUVELLE FENÊTRE



Présentation du dormant de la nouvelle menuiserie



Fixation avec l'entretoise exclusive Bouvet



Mise en place des ouvrants



Pose des ailes de recouvrement



Pose des joints de finitions



La nouvelle menuiserie est installée sans dégradation

## Systeme breveté exclusif

Disponible sur les gammes **Fullsun**, **Thermience**, **Odace**, **Twinea**, **Coloriance** + et **Novaltuce** (fenêtres, coulissants et portes d'entrée)

POSE  
CONFORME  
AU  
DTU 36-5



**JOINT D'ÉTANCHÉITÉ À L'AIR, À L'EAU** refait lors de la mise en œuvre de la menuiserie sur son support : assurance d'une réfection totale de l'étanchéité

**SYSTÈME EXCLUSIF D'ENTRETOISE** : permet une fixation de la nouvelle fenêtre sans dégradation par une pièce adaptée

**POSE D'UN RECOUVREMENT INTÉRIEUR** (20, 60 ou 80 mm) reprenant l'ancienne isolation.

### RÉNOVATION STANDARD

Système le plus souvent proposé par la concurrence

### CONCEPT DÉPOSE TOTALE BOUVET

**20% de lumière en plus**

# FENÊTRES ET COULISSANTS ALUMINIUM

L'aluminium, c'est la possibilité d'accéder à de grandes surfaces vitrées pour laisser entrer le maximum de lumière.

L'aluminium c'est aussi la plus grande liberté dans le choix des couleurs à l'intérieur comme à l'extérieur (identiques ou différentes).



Le design  
par excellence



# Coulissant **Novaltuce**

pour le neuf et la rénovation



Réalisation Atelier 715 Pourvas

GAMME ALUMINIUM

**Nouveau :**  
**COULISSANT**  
**MOTORISÉ**

---

**DISPONIBLE**  
**EN SEUIL PMR**

**Un design soigné et une personnalisation totale qui n'oublie pas la performance.**



- + GRANDES SURFACES VITRÉES**  
grâce à la finesse des profilés
- + LIBERTÉ DES COULEURS**  
à l'intérieur et à l'extérieur (identiques ou différentes)
- + PERFORMANCE THERMIQUE**  
grâce au bouclier thermique PVC
- + GALANDAGE ISOLÉ**  
un ou deux vantaux sur un ou deux rails

### MOTORISATION POUR BAIE ET FENÊTRE COULISSANTE

(En dormant neuf et sur 2 vantaux 2 rails uniquement)



- > Ouverture et fermeture de la baie sans effort
- > Pilotage avec télécommande Smooove® window air io
- > Accostage en douceur
- > Confort acoustique
- > Motorisation discrète
- > Electrification et paramétrage simples
- > Produit tout-en-un, prêt à la pose



- CÔTÉ SÉCURITÉ**  
Protéger et retarder l'intrusion
- > 3 points de fermeture (CD 2,15 m)
  - > 1 point anti dégivrage
  - > 3 gâches métalliques encastrées réglables en hauteur. Gâche centrale réglable aussi en largeur
  - > Vitrage feuilleté 44.2 en option



- CÔTÉ CONFORT**  
Coulisse plus facilement
- > Pour une ouverture/fermeture sans effort demander l'option rails et roulements Premium

### COULEURS EXTÉRIEURES

9016* SATINÉ	7016* GRANITÉ	5003 GRANITÉ	7012 GRANITÉ	7035 GRANITÉ	9005 GRANITÉ	MARS 2525 SABLÉ	2100 SABLÉ
7035 SATINÉ	1247 MAT	9007 GRANITÉ	GALET 2525	2900 SABLÉ	3004 GRANITÉ	7006 GRANITÉ	

Nuancier **RAL** et **Futura®** ou autre en option

\* Tarif 9016 satiné et 7016 granité en moins value

# Fenêtre **Novaltuce**

pour le neuf et la rénovation



GAMME ALUMINIUM

Design fin, épuré  
et contemporain

Pour les grandes  
surfaces vitrées

Couleurs intérieures et extérieures,  
systèmes d'ouvertures...  
une personnalisation sans limite.

**LIBERTÉ DES COULEURS**  
à l'intérieur et à l'extérieur (identiques ou différentes)

**PERFORMANCE THERMIQUE**  
grâce au bouclier thermique PVC



Bouclier thermique  
PVC haute performance

## Ensemble fenêtres soufflets et fixes



**CÔTÉ SÉCURITÉ**  
Protéger et retarder l'intrusion

- > 3 points de fermeture sur une fenêtre
- > 5 points pour une porte de hauteur 2,15 m
- > Gâches métalliques
- > Cale anti-dégondage
- > Gâche de sécurité

Option  
oscillo-battante

- > Pour plus de sécurité,  
7 points de verrouillage  
(fenêtre 1350 x 900 mm)



## COULEURS EXTÉRIEURES

9016* SATINÉ	7016* GRANITÉ	5003 GRANITÉ	7012 GRANITÉ	7035 GRANITÉ	9005 GRANITÉ	MARS 2525 SABLÉ	2100 SABLÉ
7035 SATINÉ	1247 MAT	9007 GRANITÉ	GALET 2525	2900 SABLÉ	3004 GRANITÉ	7006 GRANITÉ	

Nuancier **RAL**  
et **Futura®**  
ou autre en option

\* Tarif 9016 satiné et 7016 granité en moins value



# Coulissant **Novaltuce** pour le neuf et la rénovation



**CLASSÉ**  
**A\*4**

Meilleur classement à l'air possible  
**A\*4 E\*6b V\*A2**



**COEFFICIENT THERMIQUE**  
**Uw=1,3\***

avec double vitrage Ug = 1.0  
\*Coulissant de 2150 x 2800 mm



**APPORTS SOLAIRES**  
**Sw>0,42**  
**TLw>0,60**

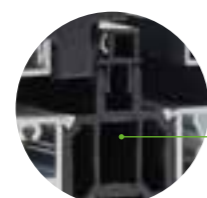

Bouclier thermique multi-chambres PVC

**+** Vitrage avec intercalaire warm edge et remplissage Argon en standard

<b>Profil ouvrant</b>	Épaisseur : <b>40 mm</b>	Bouclier thermique PVC
<b>Profil dormant</b>	Épaisseur : <b>85 mm</b>	Bouclier thermique PVC
<b>Battement central</b>	Largeur : <b>38 mm</b>	
<b>Doublages en dormant rénovation</b>	<b>85 mm</b> avec ailes de recouvrement de <b>60 mm</b>	
<b>Doublages en dormant dépose totale</b>	<b>90/100/110/120/130/140/150/160 mm</b>	
<b>Doublages en dormant neuf 2 rails</b>	<b>100 / 120 / 130 / 140 / 160 / 180 mm</b>	
<b>Doublages en dormant neuf 3 rails</b>	<b>180 mm</b> (galandage : 160 mm 1 rail et 220 mm 2 rails)	
<b>Habillages extérieurs</b>	<b>20x20 / 30x10 / 30x30 / 40x20 / 50x40 / 80x15 / 120x80 mm / Pan coupé</b>	
<b>Possibilité galandage</b>	OUI : 1 ou 2 vantaux sur 1 rail, 2 ou 4 vantaux sur 2 rails	
<b>Possibilité de menuiserie de formes (cintres, trapèzes, etc.)</b>	Non disponible	
<b>Seuil</b>	<b>Possibilité de seuil réduit et/ou encastré (41 mm) /Seuil PMR (20 mm)</b>	
<b>Appui élargi</b>	En construction <b>neuve et rénovation</b>	
<b>Points de fermeture</b>	<b>3 points + 1 point</b> anti-dégondage. Gâche centrale réglable.	
<b>Compatibilité blocs baies/volets roulants</b>	Compatible avec <b>blocs baies</b>	
<b>Options disponibles</b>	Rails et roulements premium pour un coulissement plus facile Traverses horizontales ouvrants	
<b>Les + Bouvet</b>	<ul style="list-style-type: none"> <li>- Toutes possibilités de couleur, intérieures et extérieures, identiques ou différentes</li> <li>- Laquage classe 2, gage d'une meilleure tenue de la teinte dans le temps</li> <li>- Gâches métalliques encastrées dans le dormant : un vrai avantage sécurité</li> <li>- Bouclier thermique PVC haute performance avec traitement spécifique de l'étanchéité à l'air</li> <li>- Galandage isolé 1 ou 2 faces (en option)</li> </ul>	

**A\*** est la perméabilité à l'air de la menuiserie. Plus le chiffre est élevé, moins la menuiserie laisse entrer d'air.

**Sw** est la quantité de chaleur traversant une baie, de l'extérieur vers l'intérieur (= aptitude de la baie à récupérer les apports solaires gratuits) : plus Sw est élevé, plus on récupère l'énergie gratuite du soleil.



# Fenêtre **Novaltuce** pour le neuf et la rénovation



**CLASSÉE**  
**A\*4**

Meilleur classement à l'air possible.  
**A\*4 E\*7a V\*A3**



**COEFFICIENT THERMIQUE**  
**Uw=1,3\***

avec double vitrage Ug = 1.0

**Uw=1,1\***

avec triple vitrage  
\* Porte fenêtre 2150 x 1800 mm



**APPORTS SOLAIRES**  
**Sw>0,40**  
**TLw>0,58**



Bouclier thermique multi-chambres PVC

**+** Vitrage avec intercalaire warm edge et remplissage Argon en standard

<b>Fenêtre à ouvrant caché, pour encore plus de lumière</b>	Épaisseur : <b>80 mm</b>	Bouclier thermique PVC
<b>Profil dormant</b>	Épaisseur : <b>70 mm</b>	Bouclier thermique PVC
<b>Battement central</b>	Largeur : 72 mm en montant crémoné	
<b>Doublages en dormant rénovation</b>	<b>70 mm avec ailes de recouvrement de 60 mm</b>	
<b>Doublages en dormant dépose totale</b>	<b>90/100/110/120/130/140/150/160 mm</b>	
<b>Dormant pose tunnel</b>	<b>Oui</b>	
<b>Doublages en dormant neuf</b>	<b>60 / 100 / 120 / 130 / 140 / 160 / 180 mm</b>	
<b>Habillages extérieurs</b>	<b>20x20 / 30x10 / 30x30 / 40x20 / 50x40 / 80x15 / 120x80 mm / Pan coupé</b>	
<b>Possibilité galandage</b>	Non disponible	
<b>Possibilité de menuiserie de formes (cintres, trapèzes, etc.)</b>	Trapèze, triangle, coin cassé, losange (formes cintrées non disponibles)	
<b>Seuil</b>	<b>Bi-composant ALU / PVC - Seuil PMR 20 mm</b>	
<b>Appui élargi</b>	En construction <b>neuve et rénovation</b>	
<b>Points de fermeture</b>	<b>5 points</b> sur hauteur 2,15 m	
<b>Compatibilité blocs baies/volets roulants</b>	Compatible avec <b>blocs baies</b>	
<b>Options disponibles</b>	Ferrage symétrique / bague anti-dégondage / entrebailleurs Verrou haut ou et bas sur semi-fixe Battement central intérieur avec poignée centrée	
<b>Les + Bouvet</b>	<ul style="list-style-type: none"> <li>- Fenêtre à ouvrant caché, pour encore plus de lumière</li> <li>- Toutes possibilités de couleur, intérieures et extérieures, identiques ou différentes</li> <li>- Laquage classe 2, gage d'une meilleure tenue de la teinte dans le temps</li> <li>- 3 joints d'étanchéité, pour un classement à l'air optimal</li> <li>- OB avec galets champignons pour une meilleure résistance à l'effraction</li> </ul>	

**TLw** est la quantité de lumière traversant une baie. Plus TLw est élevé, plus la baie est apte à transmettre la lumière extérieure.

**Uw** est la quantité de chaleur traversant une baie, de l'intérieur vers l'extérieur (= déperdition thermique). Plus Uw est faible, plus la menuiserie est isolante.

# FENÊTRES BOIS

Matériau aux performances thermiques et acoustiques naturellement remarquables, le bois est d'une formidable modernité.

- Excellent bilan carbone
- Large choix de styles, de formes
- Le choix des couleurs intérieur/ extérieur, identiques ou différentes



1 commande de fenêtre bois  
= 1 arbre planté dans une forêt  
proche de notre site de production

## L'élégance intemporelle



# Fenêtre Orijine 68 mm

pour le neuf et la rénovation



GAMME BOIS

i

Le design intérieur et extérieur d'Orijine 58 et 68 sont identiques.

Ces 2 gammes peuvent ainsi se combiner sur le même logement pour répondre à des contraintes acoustiques avec la pose d'Orijine 68 côté rue et 58 côté jardin.

## La noblesse du chêne de France pour l'élégance et le confort. Une large personnalisation pour un habitat ancien ou moderne.

### + DURABLE ET RESPONSABLE

La noblesse et la durabilité du chêne de France de qualité supérieure sans aubier. Un matériau renouvelable au bilan carbone très performant. Bois issu de forêts gérées durablement et sans traitement IFH (insecticide, fongicide et hydrofuge)

### + PERFORMANCE ET CONFORT

Les performances thermiques et acoustiques naturelles du bois.

### + DESIGN ET ÉLÉGANCE

Un style idéal et intemporel pour des rénovations de caractère, anciennes ou plus modernes. Une finition exceptionnelle avec un large choix de formes, coloris, lasures et accessoires.

### + QUALITÉ

Un laquage garanti 10 ans.

### + LE HAUT DE GAMME DE LA MENUISERIE BOIS

Carrelet lamellé-collé abouté 3 plis en chêne de France  
Ouvrant et dormant (adaptable) de 68 mm  
Double joint d'étanchéité  
Large choix de vitrages thermiques (28 mm)



Double joint d'étanchéité

La fenêtre Orijine 68 mm est disponible dans toutes les formes pour s'adapter à tous les styles de maisons, anciennes ou modernes.



### CÔTÉ SÉCURITÉ

Protéger et retarder l'intrusion

- > Quincaillerie composée d'éléments en acier traité
- > Option serrure 5 points automatique en porte-fenêtre



### RESPECT DE L'ENVIRONNEMENT

- > Un bois haut de gamme éco-certifié « PEFC »
- > Des produits de finition sans solvant
- > Pour chaque commande de fenêtre bois, nous nous engageons à planter un arbre

### COULEURS INTÉRIEURES ET EXTÉRIEURES IDENTIQUES OU DIFFÉRENTES

#### Standard



#### Option

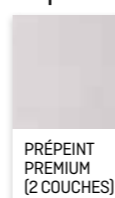

#### Option lasure 3 couches POUR UNE MEILLEURE TENUE DANS LE TEMPS



+ de 250 coloris au choix

# Fenêtre Orijine 58 mm

pour le neuf et la rénovation



GAMME BOIS

i

Le design intérieur et extérieur d'Orijine 58 et 68 sont identiques.

Ces 2 gammes peuvent ainsi se combiner sur le même logement pour répondre à des contraintes acoustiques avec la pose d'Orijine 68 côté rue et 58 côté jardin.

**2 essences de bois (chêne de France et exotique), 2 finitions (contemporaine et traditionnelle) pour tous les styles et tous les budgets.**

**+ RÉNOVATION**

Intégration idéale en architecture haussmannienne. Gamme conforme aux exigences A.B.F (Architecture Bâtiment de France). Option gueule de loup sur demande.

**+ DURABLE ET RESPONSABLE**

Bois issu de forêts gérées durablement, sans traitement IFH (insecticide, fongicide, hydrofuge).

**+ QUALITÉ**

Un laquage garanti 10 ans.

**+ DOUBLE JOINT D'ÉTANCHÉITÉ**

Double joint d'étanchéité

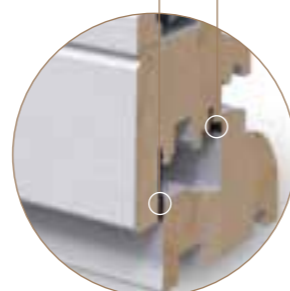

La fenêtre Orijine 58 mm est disponible dans toutes les formes pour s'adapter à tous les styles de maisons, anciennes ou modernes.



**JENESE 58**

Une version épurée d'Orijine 58

- > Bois exotique uniquement
- > Appui de base, sans verrou ni rejet d'eau
- > Fermeture par crémonne encastrée, poignée décentrée
- > Coût compétitif



**RESPECT DE L'ENVIRONNEMENT**

- > Chêne de France éco-certifié PEFC, bois exotique certifié FSC
- > Des produits de finition sans solvant
- > Pour chaque commande de fenêtre bois, nous nous engageons à planter un arbre

**COULEURS INTÉRIEURES ET EXTÉRIEURES IDENTIQUES OU DIFFÉRENTES**

Standard	Option	Option lasure 3 couches POUR UNE MEILLEURE TENUE DANS LE TEMPS				
PRÉPEINT NON VERNI (1 COUCHE)	PRÉPEINT PREMIUM (2 COUCHES)	9210 BLANC	1013 BLANC PERLÉ	1015 BEIGE	5014 BLEU PIGEON	5024 BLEU PASTEL
		6021 VERT PÂLE	7044 GRIS SOIE	7047 GRIS MÉTAL	7035 GRIS CLAIR	7001 GRIS ARGENT



**BELLE FACE**  
Face intérieure sans aboutage pour une finition des plus esthétiques

+ de 250 coloris au choix



# Fenêtre Orijine 68 et 58 mm pour le neuf et la rénovation



	ORIJINE 68	ORIJINE 58
	<b>CLASSÉE A*4</b> Meilleur classement à l'air possible. 3 joints d'étanchéité	<b>A*4</b>
	<b>COEFFICIENT THERMIQUE Uw=1,3</b> avec double vitrage Ug = 1.0	<b>Uw=1,4</b>
	<b>APPORTS SOLAIRES Sw&gt;0,43 TLw&gt;0,55</b>	<b>Sw&gt;0,43 TLw&gt;0,55</b>
	<b>PERFORMANCES ACOUSTIQUES 29 à 37 dB</b> suivant vitrage	<b>29 à 35 dB</b> suivant vitrage



**+** Vitrage à Isolation Thermique Renforcée et remplissage Argon en standard

<b>Profil ouvrant</b>	Épaisseur : <b>58 mm ou 68 mm</b>
<b>Profil dormant</b>	Épaisseur : <b>58 mm ou 68 mm</b>
<b>Battement central</b>	Largeur : <b>131 mm</b> en montant crémone
<b>Doublages en dormant rénovation</b>	<b>58 mm ou 68 mm</b> avec couvre joint intérieur à clipper ou à pointer
<b>Doublages en dormant neuf</b>	<b>100 / 120 / 140 / 160 / 200 mm</b>
<b>Habillages extérieurs</b>	Champlat <b>58 x 6</b> / Cornière <b>25 x 25 mm</b>
<b>Possibilité de menuiserie de formes (cintres, trapèzes, etc.)</b>	Oui
<b>Seuil</b>	<b>Bi-composant alu/PVC 40 ou 20 mm (PMR)</b>
<b>Appui élargi</b>	Oui (145)
<b>Points de fermeture</b>	Quincaillerie composée d'éléments en acier traité Option serrure 5 points automatique en porte-fenêtre
<b>Compatibilité blocs baies</b>	Oui (gamme 58 mm)
<b>Options disponibles</b>	Vitrage avec intercalaire warm edge Traverse intermédiaire sur ouvrant
<b>Les + Bouvet</b>	- Chêne de France sans aubier éco-certifié PEFC, bois exotique certifié FSC - Un matériau au bilan carbone très performant - Double joint d'étanchéité - Large choix de vitrages thermiques et acoustiques (28 mm) en gamme 68 mm

## ÉQUIPEMENTS ET ACCESSOIRES

MIXTE / PVC / ALUMINIUM / BOIS



# Accessoires

## Fenêtres & coulissants

Nous avons sélectionné un ensemble d'accessoires performants pour équiper toutes nos fenêtres et coulissants. Certains de ces équipements, optionnels, permettent de renforcer la personnalisation esthétique et le confort de chaque projet.

### POIGNÉES GAMMES MIXTE, PVC, ALUMINIUM ET BOIS



Haut niveau de qualité avec des poignées classe 2 grade 4 (testées 15 000 cycles avec jeu résiduel de  $\pm 2$  mm).  
Meilleur classement possible

#### ÉQUIPEMENTS DE SÉRIE



**Poignée Lento**  
Pour fenêtre et coulissant

**Poignée encastrée rotative**  
Pour coulissant

#### ÉQUIPEMENTS EN OPTION



**Poignée de tirage à levier**  
Pour coulissant

**Poignée MIDA**  
Pour fenêtre ou coulissant

**Poignée serrure**



**Poignée gâchette**  
Pour coulissant

Seule poignée qui permet d'associer une poignée de tirage extérieure pour faciliter l'ouverture

**Poignée à condamnation partielle**  
Disponible en titane et en noir

**Poignée à condamnation totale**  
Disponible en titane et en noir

**Poignée tirage extérieure**  
PVC : disponible en blanc, en titane et en noir  
Alu : disponible en blanc et en noir

Pour fenêtre

### POIGNÉES COMPLÉMENTAIRES GAMMES PVC ET BOIS

#### Fausses crémones



Blanc FCB 01  
Fer patiné

#### Poignées béquilles



Blanc  
Fer patiné

#### Poignées style



Crémone laiton poli

### POIGNÉES EXCLUSIVES GAMMES BOIS

#### Fausses crémones



Laiton poli  
Laiton vieilli

#### Poignées béquilles



Laiton poli  
Laiton vieilli

#### Poignées style



Laiton poli  
Laiton vieilli

#### Poignée ogive



Fer patiné

## LES PAUMELLES ET CACHES PAUMELLES



**Paumelle**  
Pour fenêtre



**Paumelle pour oscillo-battant**  
Pour fenêtre



**Paumelle 2D**  
Pour fenêtre



Blanc



Moderne bouts droits, finition laiton poli



Laiton poli



Laiton vieilli

**Caches paumelles**



**Les fenêtres et coulissants sont fournis avec des poignées et paumelles assorties :**

- > Blanc sur intérieur blanc (poignée titane en option).
- > Noir sur intérieur couleur en alu ou plaxé 7016 en PVC.
- > Titane sur intérieur beige, gris ou plaxé bois sur la gamme PVC (serrure laiton en option).

## PETITS BOIS GAMMES MIXTE, PVC, ALUMINIUM



**Petits bois en applique**  
Pour fenêtre Odace et Thermience

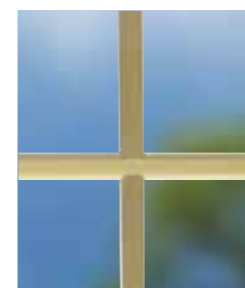

**Petits bois incorporés**  
Disponibles en blanc, laiton ou titane



**Traverses intermédiaires**  
Pour coulissant Novaltuce

## LES SEUILS



**Extérieur**  
L'aluminium assure l'esthétique et la résistance

**Intérieur**  
Le composite expansé assure le drainage et la rupture thermique

**Seuil aluminium**  
Pour porte-fenêtre



**Seuil aluminium**  
Pour coulissant



**Seuil pour personne à mobilité réduite**  
Pour coulissant Twinea et Novaltuce



**Seuil pour personne à mobilité réduite**  
Pour porte-fenêtre

## L'OSCILLO-BATTANT AVEC FERRAGE SYMÉTRIQUE



Esthétique et sécurité renforcés :

- > Paumelles haute et basse identiques sur les deux ouvrants
- > Verrouillage périphérique des 2 ouvrants
- > 12 points de verrouillage sur les fenêtres 1650x1800 mm.



**Paumelle pour oscillo-battant**

## LES SOUBASSEMENTS



**Panneau mouluré**  
24 mm ou 32 mm 1 ou 2 faces [PVC]



**Panneau rainuré**  
en 24 mm [PVC]

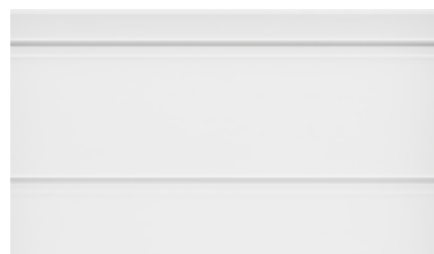

**Panneau rainuré**  
1 face extérieure 24 mm [PVC]

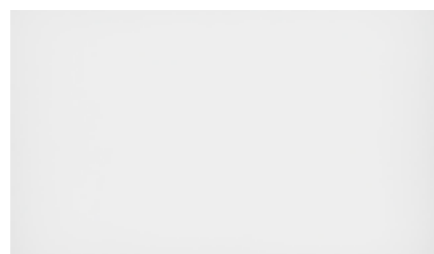

**Panneau lisse**  
2 faces PVC + mousse 24 ou 32 mm

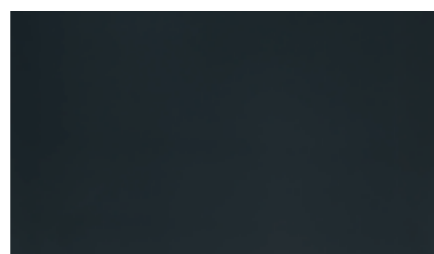

**Panneau lisse aluminium**  
2 faces PVC + mousse + tôle alu (24, 28 ou 32 mm selon les gammes)

## PARCLOSES FENÊTRES PVC



**Finition traditionnelle moulurée**



**Finition contemporaine droite**

## LES OPTIONS UTILES



**Entrebailleur**



**Limiteur d'ouverture**  
11 cm et 90 degrés



**Réducteur**  
12/16 mm [dormant rénovation PVC avec aile de 40 ou 60 mm monobloc]



**Poignée de tirage extérieure**  
+ houssette



**Bague anti-dégondage**



**Verrou semi-fixe (200 mm)**  
Verrou semi-fixe de 500 mm également disponible



**Verrou toute hauteur**  
Pour déverrouillage semi-fixe en 2 vantaux



### CAPTEUR ANTI-INTRUSION

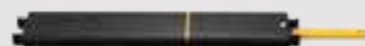

#### IntelliTAG® air io Capteur anti-intrusion intégré à la fenêtre

Depuis l'application Tahoma®, consultation de l'état de la fenêtre : ouverte, verrouillée, oscillo-battante.

Détecte et prévient en cas de tentative d'intrusion (notification smartphone via Tahoma®).



Finition sans joint creux pour une esthétique et une performance accrues

- > Soudure sans ébavurage
- > Alignement parfait des profils
- > Gains de performance avec des joints préservés

Disponible en finition plaxée sur les gammes Thermiece et Fullsun sur tous types de dormants

Joint creux habituel

## GRILLES DE VENTILATION



**Grille de ventilation auto-réglable**  
15 à 30 m² [33dB acoustique]



**Grille de ventilation auto-réglable**  
22 m² [39dB acoustique]



**Grille de ventilation auto-réglable**  
30 m² [39dB acoustique]

## RENFORT

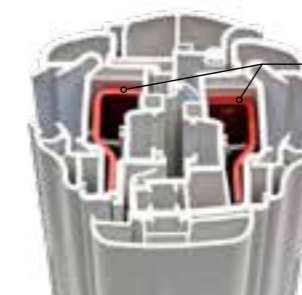

### Renforts acier

Selon leurs dimensions, nos fenêtres peuvent être équipées de renforts acier. Mais il est également possible de demander, quelles que soient les dimensions, un renforcement systématique des ouvrants / dormants sur toutes nos gammes PVC.

# BLOCS BAIES ET VOLETS ROULANTS

Solutions pour les gammes de coulissants et fenêtres Mixte, PVC et Aluminium en neuf et rénovation.



Pour découvrir notre **gamme volets battants**, demandez notre catalogue spécifique.



Disponible pour  
Coloriance, Coloriance +,  
Thermience, Fullsun,  
Twinea, Odace et Novaltuce

## Coffre invisible Excellente performance thermique Adapté au logement individuel

### LA CONCEPTION INNOVANTE BOUVET EN ½ LINTEAU APORTE 6 AVANTAGES :

- ⊕ Performance thermique inégalée
- ⊕ Système traditionnel : un bloc baie avec une seule pose menuiserie/volet roulant
- ⊕ Aucun coffre visible ni à l'intérieur, ni à l'extérieur
- ⊕ Accès en sous-face par l'extérieur : permet une intervention éventuelle rapide
- ⊕ Classement A\*4 de la menuiserie conservée
- ⊕ Coulisses et lames finales en aluminium de la couleur de la menuiserie extérieure



Coffre invisible de l'extérieur

### 4 possibilités de manœuvre

- > Moteur à commande radio
- > Moteur électrique filaire
- > Moteur hybride (filaire / radio)
- > Tringle oscillante

Épaisseur du dormant (mm)	Épaisseur de doublage (mm)	Isolant polystyrène (mm)	UC (W/m <sup>2</sup> .K)
Dt 190	200	130	0,28
Dt 175	180	110	0,33
Dt 160	170	100	0,36
Dt 150	160	90	0,41
Dt 120	130	60	0,64
Dt 100	110	40	1
Dt 90	100	30	1,4

En fonction du doublage et de l'épaisseur d'isolation, le coefficient U<sub>c</sub> varie de 0.28 W/m<sup>2</sup>.K à 0.64 W/m<sup>2</sup>.K. Cette nouveauté permet d'obtenir des valeurs très performantes qui répondent déjà aux exigences les plus strictes (exemple : maisons passives).



**Easy Light.**  
En option, uniquement sur tablier de 12 mm  
Voir page 86

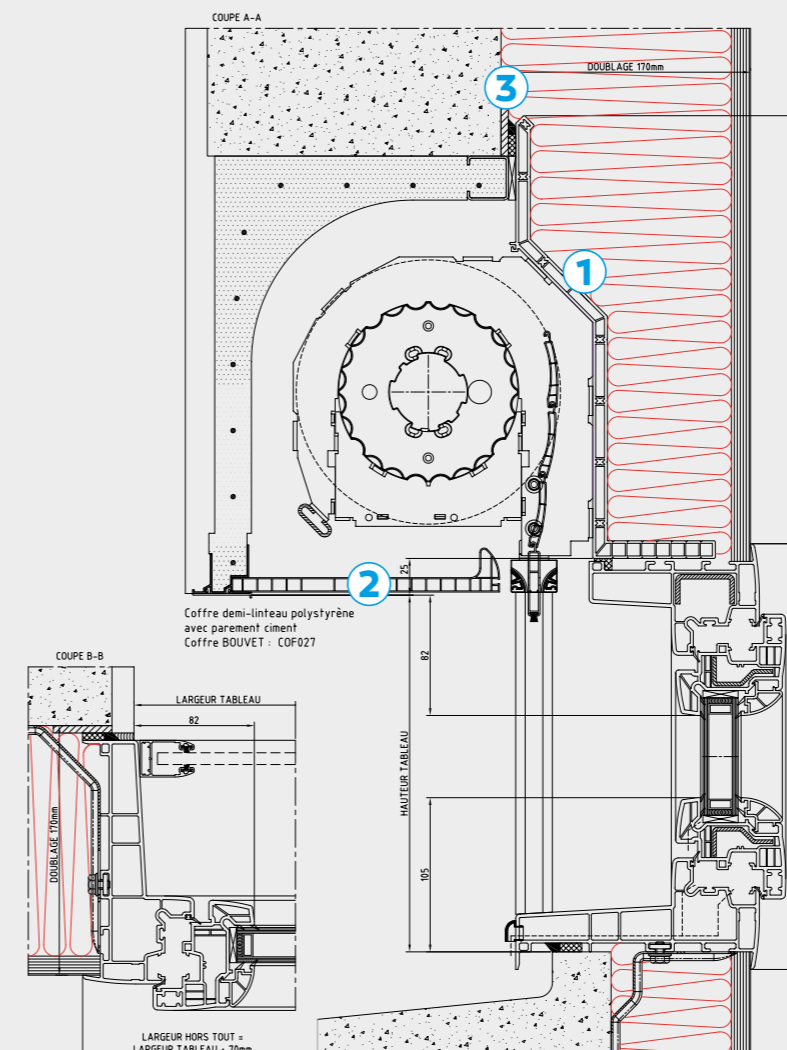

Cet ensemble se met en œuvre dans un linteau décaissé prévu à cet effet.

- 1 - Une façade PVC intérieure viendra assurer l'étanchéité entre la réservation du volet roulant et le doublage. Ce dernier sera posé de façon traditionnelle en partie haute.
- 2 - Une sous face permettra l'intervention en SAV.
- 3 - L'étanchéité périphérique continue assure une perméabilité à l'air optimale.

### PVC COLORIS TABLIER (8 x 45 mm et 14 x 56mm)

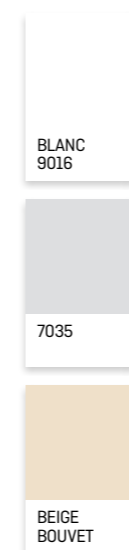

### ALU COLORIS TABLIER (8 x 45 mm et 14 x 56 mm)



\* Disponible sur Easy Light tablier 12 x 50 mm



# Blocs Baies Intérieurs

pour le neuf et la rénovation

Disponible pour  
Coloriance, Coloriance +,  
Thermience, Fullsun, Twinea, Odace,  
Novaltuce et Orijiine 58

## Facile à poser

## Adapté au logement individuel et collectif

### + 2 dimensions de coffre

(190 et 220 mm) permettant un enroulement et une esthétique optimisée

+ Une **étanchéité à l'air renforcée** grâce au joint périphérique intégré à la console du coffre

+ Les lames de volets sont en **PVC** ou en **Aluminium extrudé**. L'aluminium est recommandé pour des largeurs importantes (> 1.8m). Quel que soit le tablier (PVC ou Alu), la lame finale et les coulisses sont en aluminium laqué, du coloris extérieur de la menuiserie.

### + Des performances thermiques et acoustiques élevées

- Thermique :  $U_c = 0.74 + (0.046/L_c)$ ,  $L_c$  étant la longueur du coffre
- Acoustique : 47dB d'affaiblissement acoustique de base. Possibilité, en option de renforcer et de monter à 52dB.

+ **Sécurité** : verrous automatiques de série (empêchent le soulèvement du tablier)



### Le VRI solaire

Plus besoin de raccordement électrique ou de travaux d'électricité : le VRI solaire est équipé d'un moteur solaire radio autonome, d'une batterie et d'un panneau solaire.

### PVC COLORIS TABLIER (8 x 45 mm)

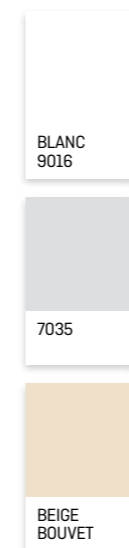

### ALU COLORIS TABLIER (8 x 45 mm)



- 4 possibilités de manœuvre**
- > Moteur à commande radio
  - > Moteur électrique filaire
  - > Moteur hybride (filaire / radio)
  - > Tringle oscillante

# Volets roulants Tradi (ou tunnel)

pour le neuf

**Performance thermique**  
**Coffre invisible**  
**Adapté au logement individuel**

- ⊕ Prend place dans un coffre linteau maçonné
- ⊕ Invisible coté intérieur et extérieur
- ⊕ Anciennement appelé « volet roulant traditionnel »
- ⊕ 2 finitions de coffres (ciment et brique)
- ⊕ Délais courts (2 semaines pour les obtenir)
- ⊕ Coulisses et lames finales en aluminium de la couleur de la menuiserie extérieure

## 4 possibilités de manœuvre

- > Moteur à commande radio
- > Moteur électrique filaire
- > Moteur hybride (filaire / radio)
- > Tringle oscillante



**Easy Light.**  
En option, uniquement sur tablier de 12 mm  
Voir page 86



## COFFRE TUNNEL

- 👍 Deux finitions extérieures : ciment et brique
- Délais courts : 2 semaines



## 1 - LAMES DEVOLETS

PVC ou aluminium, elles peuvent être ajourées afin de tamiser la lumière ou sans ajourage.

Les épaisseurs varient entre 8 et 14 mm (Alu) ou 14 mm (PVC) selon les possibilités d'enroulement.



**PVC**  
Épaisseur 14 mm  
Coloris standard : blanc  
2 autres coloris disponibles en option



**ALU**  
Épaisseurs 8 ou 14 mm avec mousse de polyuréthane.  
Coloris standard : blanc  
Autres coloris disponibles en 8 mm uniquement

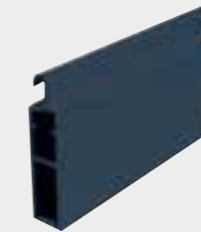

## 2 - LAMES FINALES

Elles sont systématiquement en aluminium laqué.

Coloris standard : blanc  
En option : toutes les teintes de la gamme RAL.



## 3 - VERROUILLAGE

Le verrouillage automatique composé d'éléments arc-boutant. Il se mettra automatiquement en place grâce à des ressorts lors de la fermeture complète du tablier.



## 4 - COULISSES

Elles sont en aluminium laqué suivant le coloris RAL de votre choix. Deux largeurs sont disponibles afin de répondre aux critères de tenue du tablier.

Équipées de joint brosse, elles assurent une bonne étanchéité et le silence lors de coups de vent.

Coloris standard : blanc  
En option : toutes les teintes de la gamme RAL.

## PVC COLORIS TABLIER (8 x 45 mm et 14 x 56 mm)



## ALU COLORIS TABLIER (8 x 45 mm et 14 x 56 mm)

BLANC 9016*	1015*	BEIGE BOUVET	FAUX BOIS FONCÉ	CHÊNE LIÈGE	CHÊNE DORÉ				
7006	8014	1247*	5003	5024	5023	5010			
5009	6019	6021	6011	6005	3004*	9005*	GALET 2525		
7035*	ALUMINIUM NATUREL	7016*	9007 GRANITÉ	2100 SABLÉ*	2900 SABLÉ*	7012	7022*		

\* Disponible sur Easy Light

# Volets roulants **Serenys**

pour la rénovation

## Performance thermique Adapté au logement individuel

### Serenys solaire

Plus besoin de raccordement électrique ou de travaux d'électricité : le Serenys solaire est équipé d'un moteur solaire radio autonome, d'une batterie et d'un panneau solaire.

### 3 possibilités de manœuvre

- > Moteur à commande radio
- > Moteur électrique filaire
- > Tringle oscillante

### LES COFFRES

Ils peuvent être arrondis ou à pans coupés. Réalisés en aluminium laqué, la section du coffre sera adaptée selon la hauteur de la baie, pour obtenir le plus petit encombrement possible. Coloris standards : blanc. En option : voir tarifs



### 1 - LAMES DE VOLETS

PVC ou aluminium, elles peuvent être ajourées afin de tamiser la lumière ou sans ajourage.



**PVC**  
Épaisseur 8 mm  
Coloris standard : blanc  
7 autres coloris disponibles en option



**ALU**  
Épaisseur 8 mm avec mousse de polyuréthane  
Coloris standard : blanc  
Autres coloris disponibles sur demande.

### 2 - LAMES FINALES

Elles sont systématiquement en aluminium laqué. Coloris standard : blanc. En option : toutes les teintes de la gamme RAL.

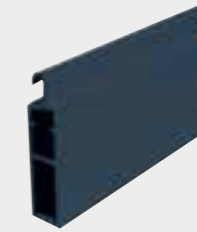

### 3 - COULISSES

Elles sont en aluminium laqué. Équipées de joint brosse, elles assurent une bonne étanchéité et le silence lors de coups de vent.

Coloris standards : blanc - En option : voir tarifs



Arrondies

### PVC COLORIS TABLIER (8 x 45 mm)

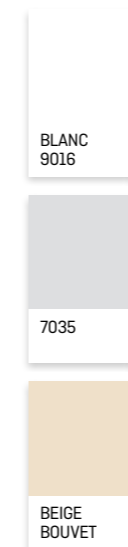

### ALU COLORIS TABLIER (8 x 45 mm)



# Tablier Easy Light

pour le neuf

## INNOVATION Blocs-baies et volets roulants

### + LUMINOSITÉ & AÉRATION

- 14 fois plus d'air et de luminosité qu'un tablier de volet roulant standard

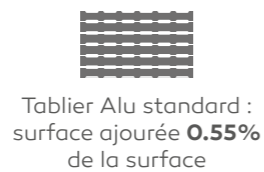
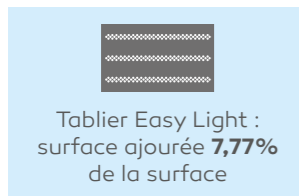

### + DESIGN MODERNE ET ESTHÉTIQUE

### + SÉCURITÉ & CONFORT

- Sécurité renforcée par rapport à un tablier Alu standard :
  - > Lame avec feuillard robuste de 0,5 mm d'épaisseur
  - > Double paroi isolée de 0,5 mm d'épaisseur
- Meilleur enroulement qu'une lame Alu de 14 mm

### + DISPONIBILITÉ

- Tablier épaisseur 12 mm en ALU (épaisseur standard 8 mm)
- Volets roulants posés dans coffres tunnel ou coffres demi-linteau
- Pour volets roulants motorisés ou non

### + DIMENSIONS

**LARGEUR**  
Tableau de 3500 mm maxi sur Bloc Baie Isolys  
Tableau de 3600 mm maxi pour volet roulant (tunnel/traditionnel)

**HAUTEUR**  
2250 mm maxi en volet roulant (tunnel/traditionnel) et Bloc Baie Isolys



# Les points de commande

volets roulants

## COMMANDES EN MOTORISATION FILAIRE

### SOMFY



Inis (de série)



Inis saillie (de série)

Leur design est légèrement différent (l'un est encastré, l'autre est en saillie) mais leur fonction est identique : Assurer la montée / descente du volet.

### DELTA DORE



TYXIA 2330  
Inverseur mural

## COMMANDES RADIO

### SOMFY



**AMY 1 IO :**  
Commande murale à positionner près du volet à commander (fournie de série).



**AMY 2 IO :**  
Télécommande 1 canal. Permet de faire une commande générale (fournie en option).



**AMY 4 IO :**  
Télécommande générale pour centraliser la commande de plusieurs volets roulants (fournie en option).



**Nouveau Situo 5 bi-radio :**  
Permet de piloter des volets roulants équipés de moteurs RS 1100 IO ou RTS (ancienne technologie). Très utile en cas de continuité de chantier.

### DELTA DORE



**TYXIA 1703**  
Permet de faire un commande générale.



**TYXIA 1700**  
Permet de piloter des groupes de volets simultanément.

## LA MAISON CONNECTÉE

### SOMFY



**Box TAHOMA :** Connectée à la box Internet du logement, permet de piloter ses volets à distance grâce à son smartphone. Avec un retour d'information permettant de s'assurer que l'opération s'est bien passée.



**Tahoma rail DIN :** Box Tahoma directement intégrée au tableau électrique. La box est liée au logement, pas à la box internet. Utile pour les bailleurs.

### DELTA DORE



**Box TYDOM :** Connectée à la box Internet du logement, permet de piloter ses volets à distance grâce à son smartphone. Avec un retour d'information permettant de s'assurer que l'opération s'est bien passée.



Les moteurs Somfy RS 100 IO sont garantis 7 ans en fourniture seule. Les autres motorisations sont garanties 5 ans.

# INFORMATIONS TECHNIQUES

Les profilés d'habillage

Les conseils d'entretien  
et les garanties



# Les profilés d'habillage

## PVC

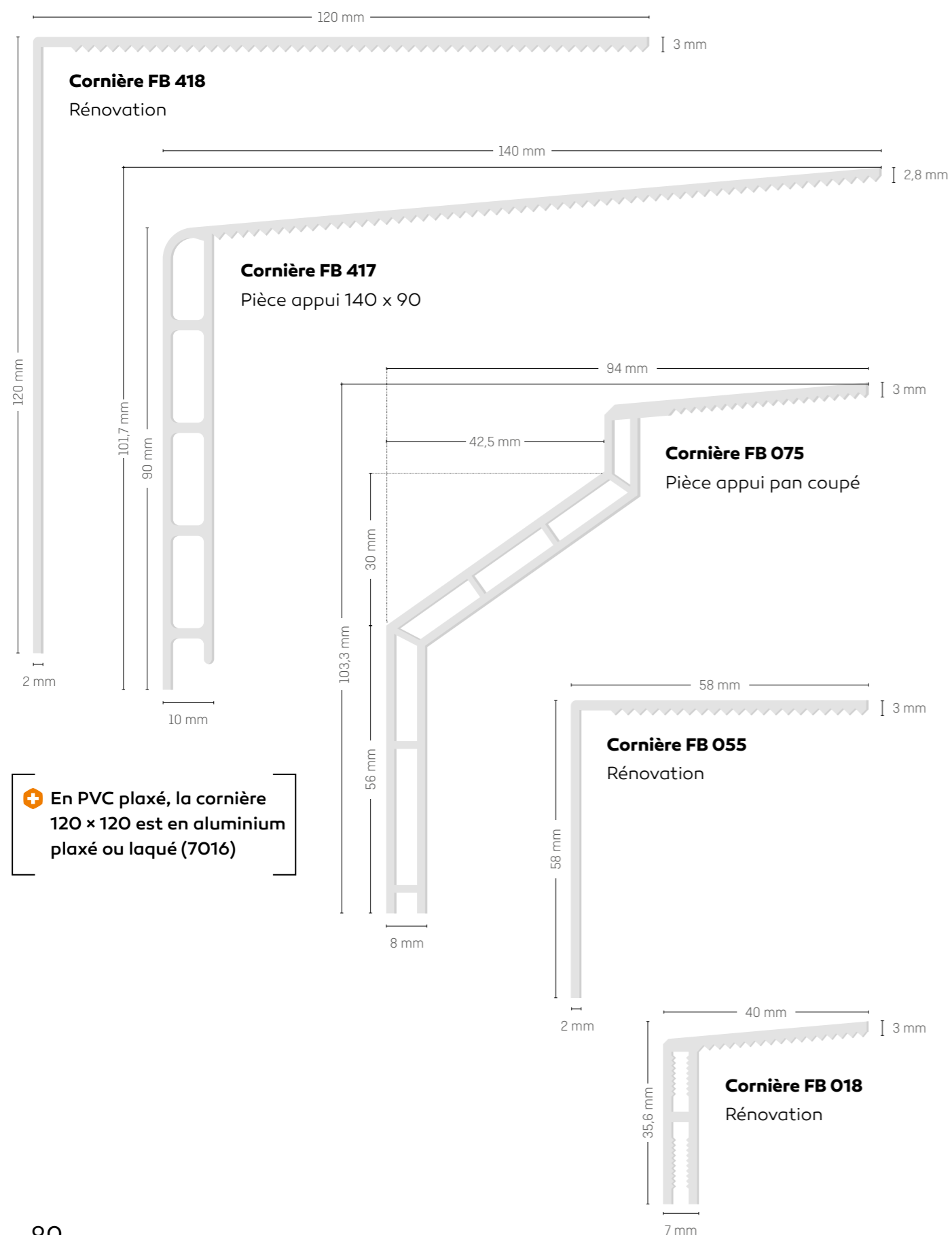

## FULLSUN, THERMIENCE, TWINEA, ODACE

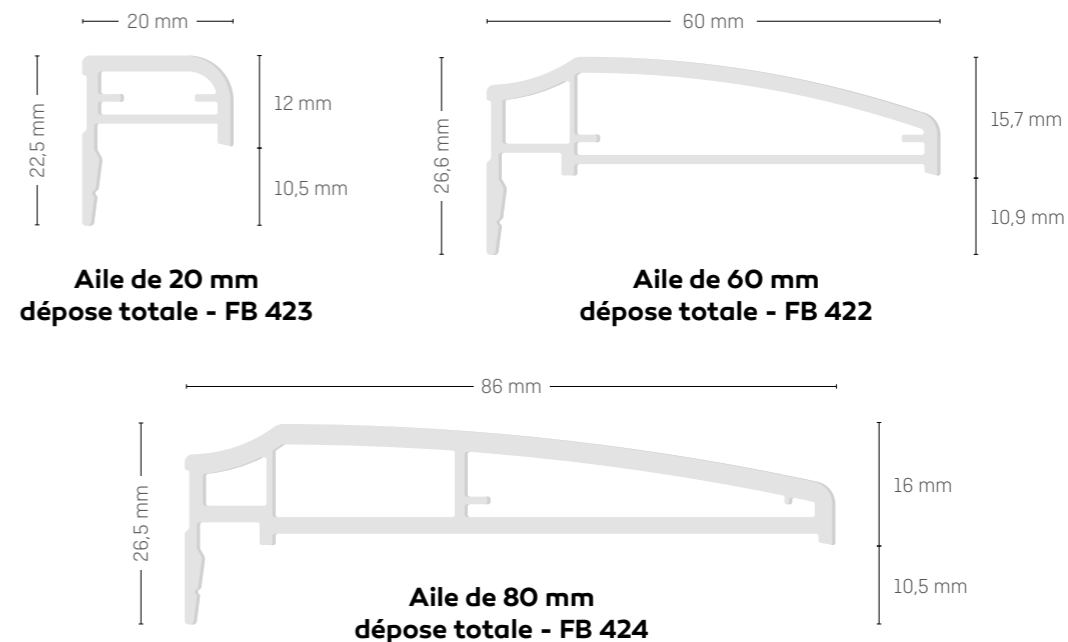

## FULLSUN

## COLORIANCE +

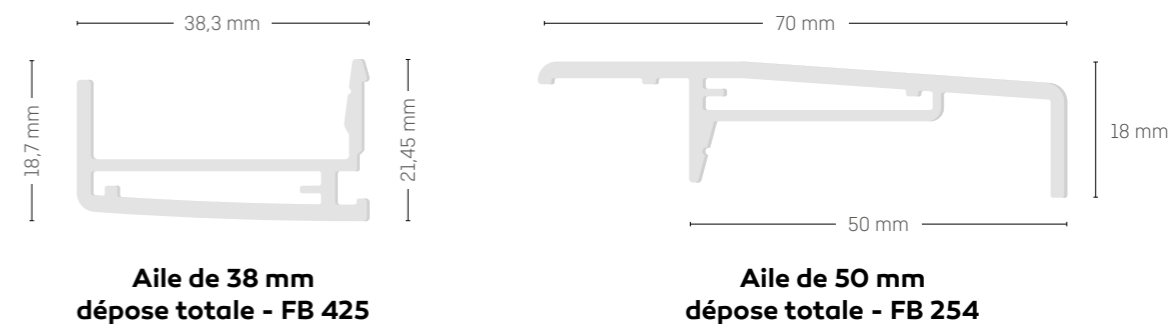

## THERMIENCE, TWINEA, ODACE

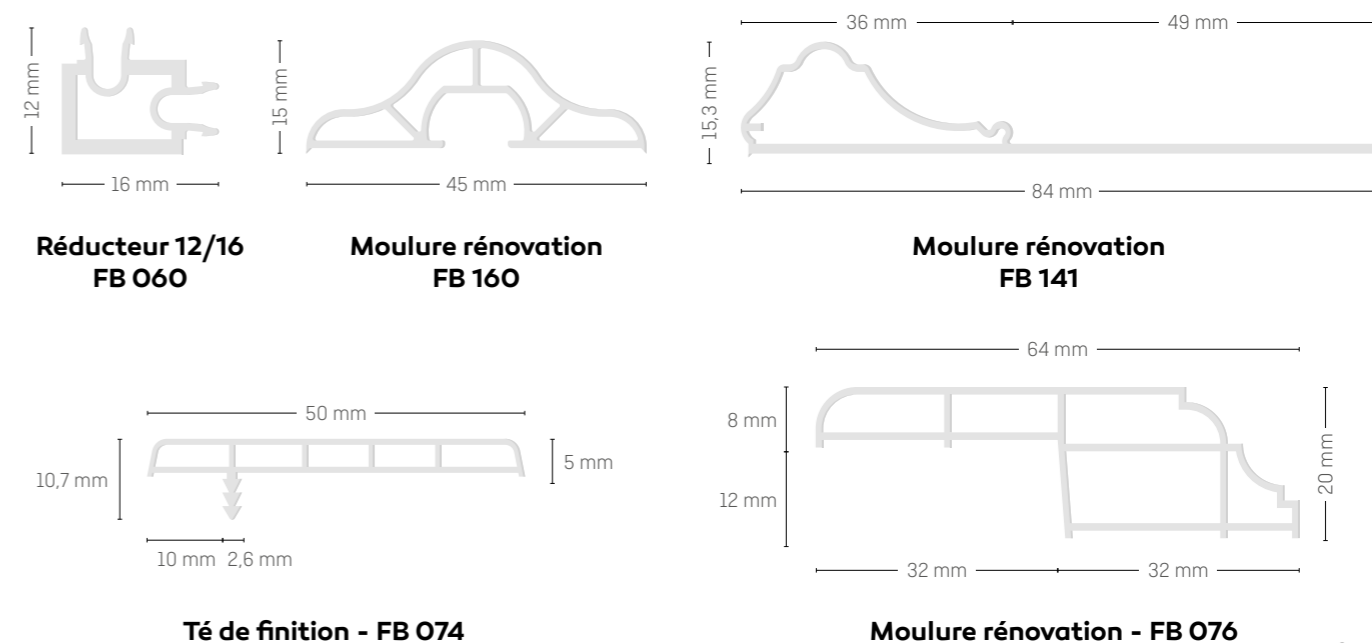

# Les profilés d'habillage aluminium

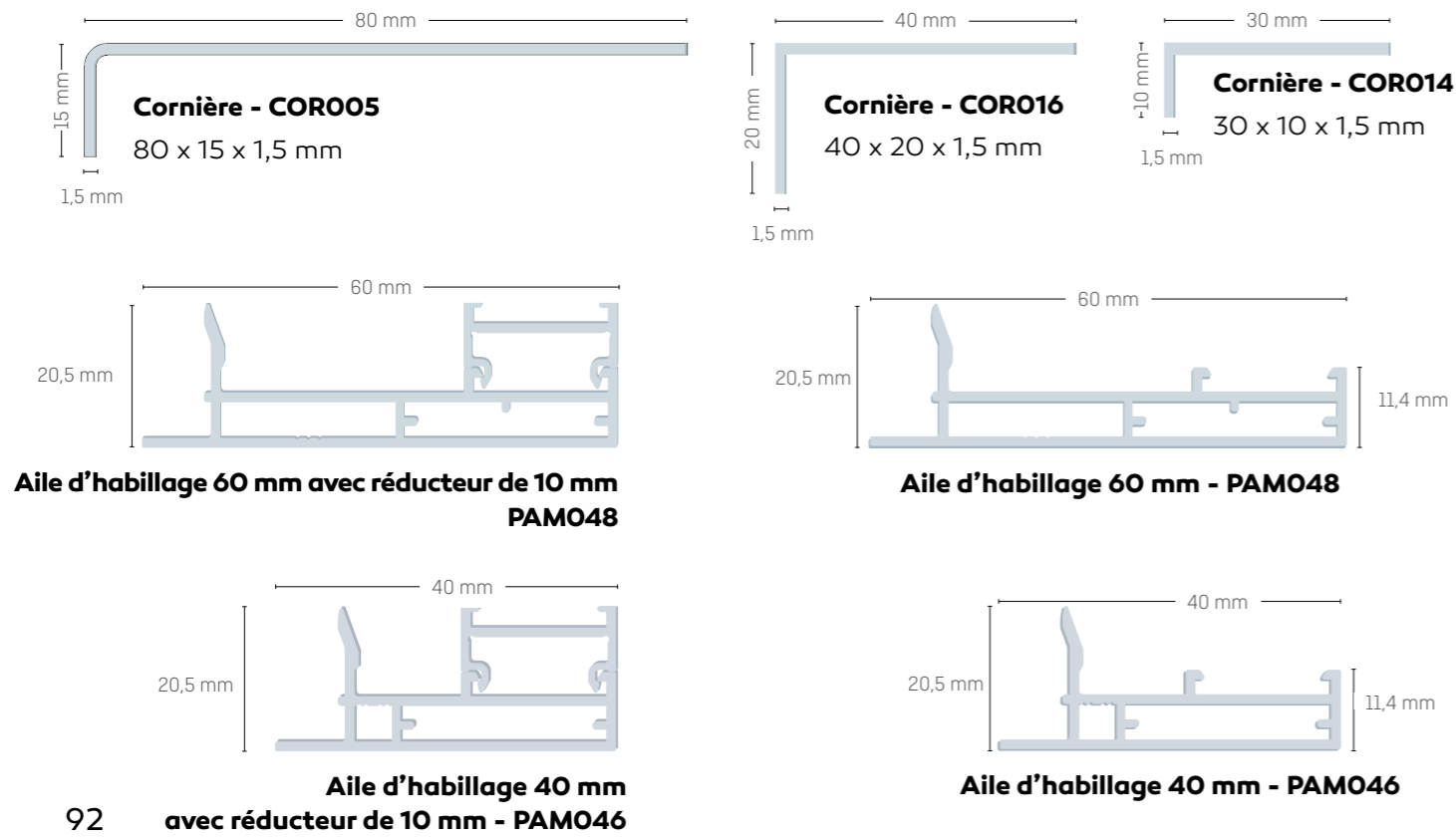
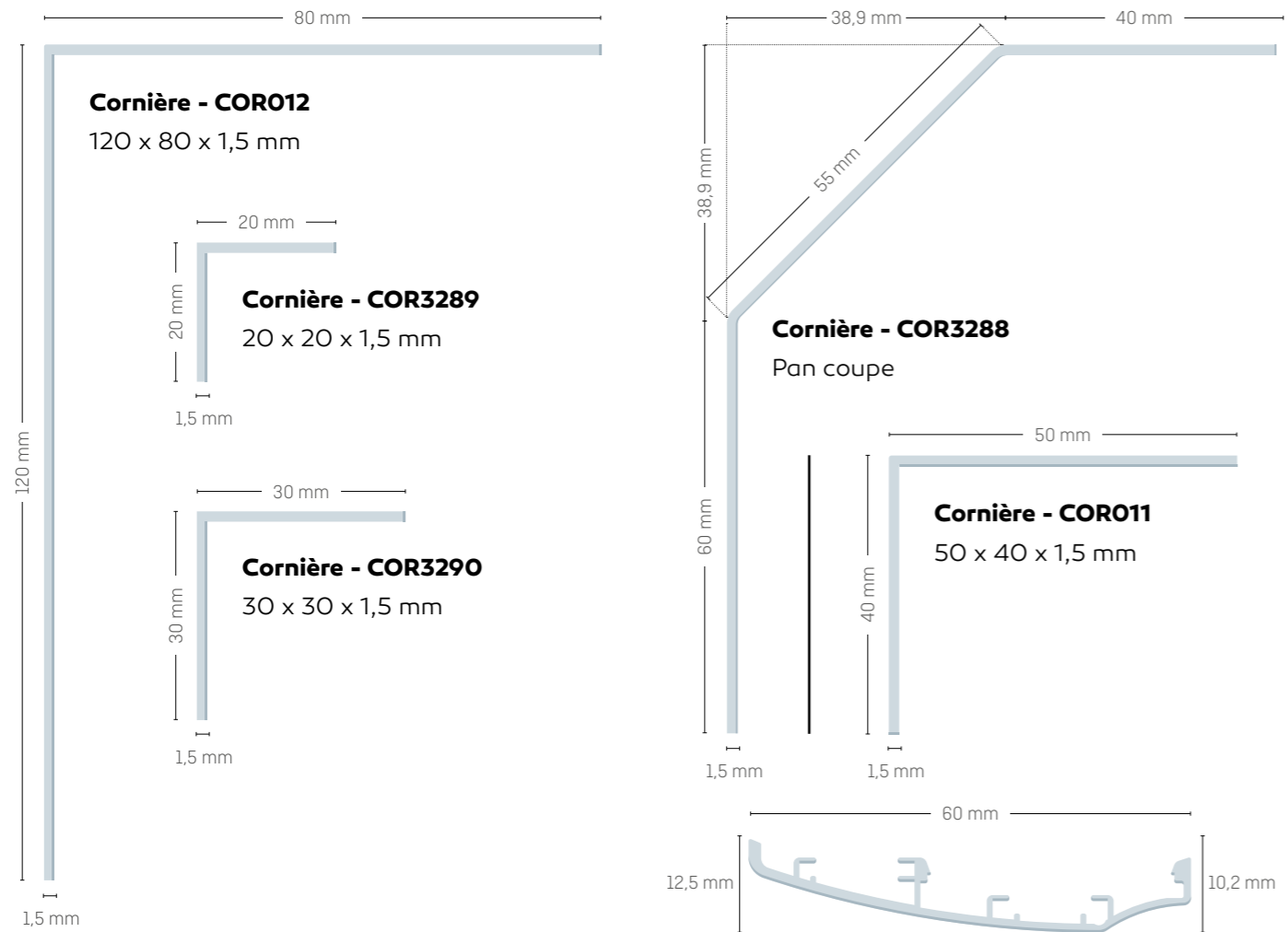

# Les profilés d'habillage bois

## HABILLAGE EXTÉRIEUR

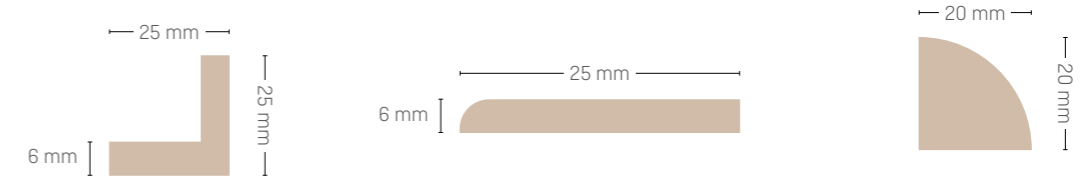

## HABILLAGE INTÉRIEUR À POINTER

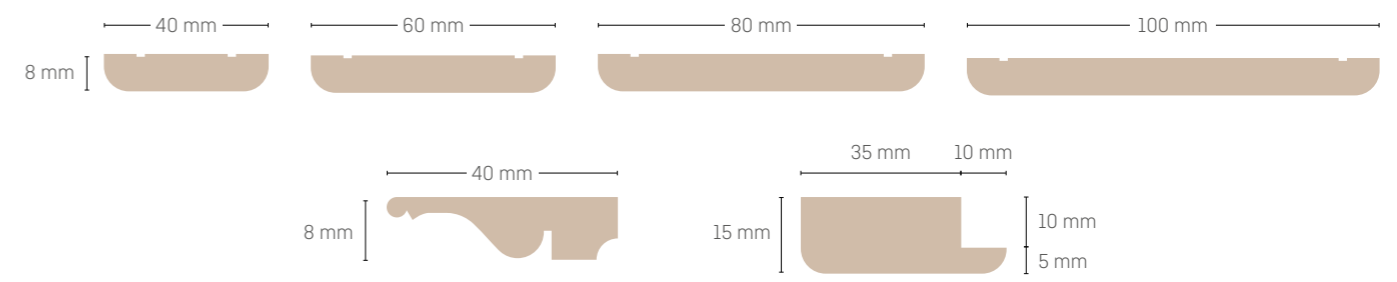

## HABILLAGE INTÉRIEUR À CLIPPER

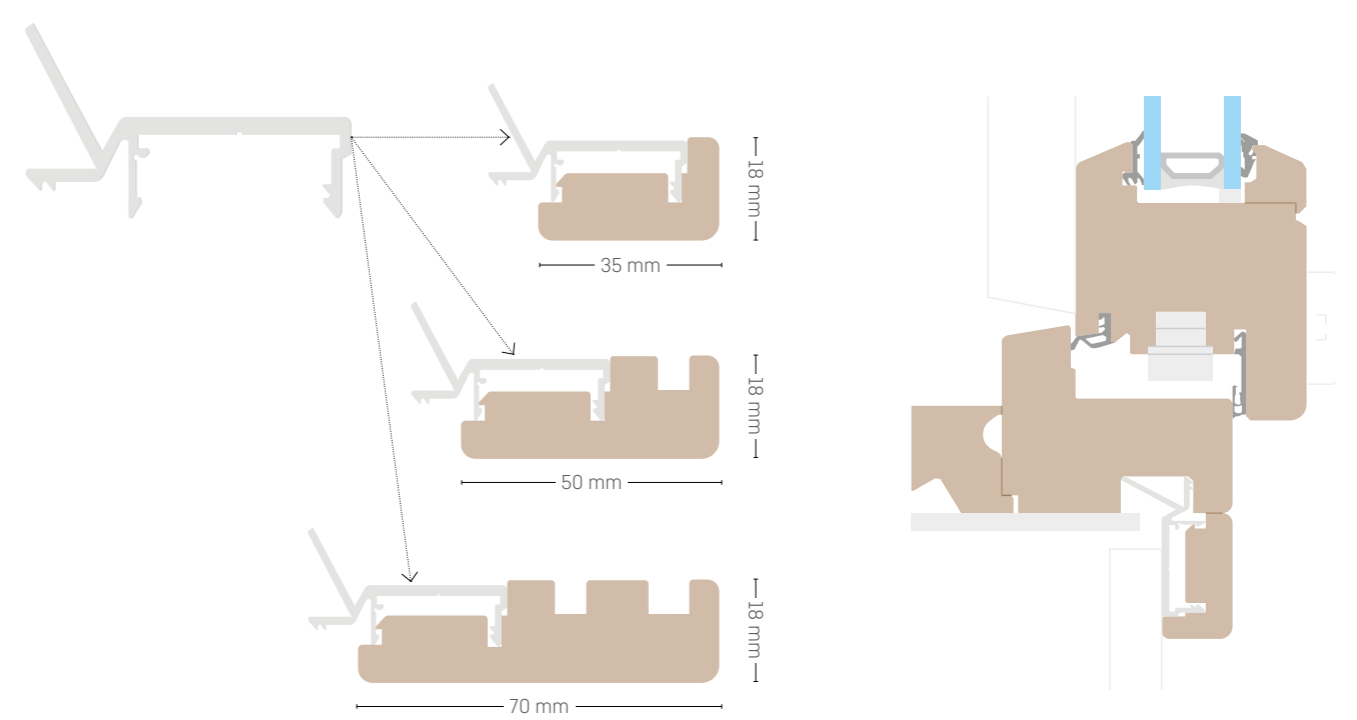

# Conseils d'entretien

Pour des menuiseries qui restent belles longtemps.

## Fenêtres et coulissants PVC, Mixte ou aluminium

- > De l'eau savonneuse et un simple coup d'éponge.
- > Séchage avec un tissu non synthétique, propre et doux.
- > Jamais de produits granuleux, chlorés ou abrasifs. Ils risquent d'endommager les surfaces lisses des profilés.

## Fenêtres bois

- > De l'eau savonneuse et un simple coup d'éponge, au moins une fois par an.
- > Séchage avec un tissu non synthétique propre et doux.

Nous mettons à disposition de nos clients un kit d'entretien spécifique leur permettant de reprendre les rayures et chocs éventuels survenus (kit de retouche lasure, etc...).

## Portes d'entrée PVC, acier ou aluminium

- > De l'eau savonneuse et un simple coup d'éponge.
- > Séchage avec un tissu non synthétique, propre et doux.
- > Jamais de produits granuleux, chlorés ou abrasifs. Ils risquent d'endommager les surfaces lisses des profilés.

## Volets roulants/battants

- > De l'eau savonneuse et un simple coup d'éponge.
- > Séchage avec un tissu non synthétique, propre et doux.
- > Jamais de produits granuleux, chlorés ou abrasifs. Ils risquent d'endommager les surfaces lisses des profilés.

	FENÊTRES	VOLETS	PORTES D'ENTRÉE	PORTES DE GARAGE
<b>Quincaillerie et serrurerie</b> Lubrification des paumelles, fiches, crémones, gonds, espagnolettes et serrures une fois par an avec du silicone en spray. Deux fois par an en ambiance marine. Jamais de peinture sur les ferrages des menuiseries.	●	●	●	●
<b>Coulisses</b> Nettoyage des parties extérieures à l'eau savonneuse, si nécessaire. Jamais d'éponge grattante. Brossage des joints pour en chasser la poussière et les maintenir souples.		● pour les volets roulants		● pour les portes de garage enroulables
<b>Mécanisme de porte garage</b> Lubrification une fois par an (ou en cas de grincement) des galets, joints, tambours de câbles, rails de guidage avec du silicone en spray*.				●
<b>Orifices de drainage</b> Contrôle des orifices, des drainages, des dormants et, si nécessaire, nettoyage des rainures et débouchage des orifices.	●		●	
<b>Grilles de ventilation</b> Dépoussiérage régulier	●			
<b>Joints d'étanchéité</b> Nettoyage à l'eau savonneuse.	●		●	●

\*Disponible dans tous les points de vente spécialisés en quincaillerie et bricolage.



# GARANTIES & CERTIFICATIONS

La durée de vie de nos gammes fait partie intégrante de nos process R&D et de fabrication.

Les gammes de fenêtres et coulissants bénéficient d'une garantie légale de 10 ans. Certains éléments, non-inclus dans la garantie légale, profitent également de cette garantie :

- Grâce à nos films haute qualité, la tenue et la couleur des menuiseries placées ;
- La lasure des fenêtres bois (sous réserve d'un entretien régulier).

Les moteurs de VR RS 100 IO sont garantis 7 ans en fourniture seule.

Toutes nos gammes bénéficient d'un D.T.A (Document Technique d'Application). Il atteste que la conception du produit est certifiée par le CSTB (Centre Scientifique et Technique du Bâtiment).

Le laquage de nos profilés aluminium bénéficie du label QUALIMARINE. Il garantit l'absence de corrosion filiforme sous laque pendant 10 ans.

Des solutions techniques qui permettent de garantir la conformité aux normes P.M.R (Personne à Mobilité Réduite) existent pour toutes les gammes.

Les gammes Odace, Thermience, Novaltuce et Orijine, ainsi que les volets roulants incorporés sont certifiés NF. Cette marque valide le processus de fabrication et atteste que le produit atteint un niveau de performance parmi les meilleurs du marché. Les autres gammes sont en cours de certification.

Tous nos vitrages sont conformes aux exigences de la norme CEKAL. Elle garantit la qualité et la durabilité des vitrages isolants.

Pour la qualité de l'air intérieur, toutes nos menuiseries bénéficient du classement A+, meilleur classement possible.

Tous nos produits sont certifiés CE, gage de sécurité pour les utilisateurs.



# Portes d'entrée, volets battants et rénovation, découvrez nos catalogues



[menuiseries-bouvet.com](http://menuiseries-bouvet.com)

# Bouvet

## Siège social

Parc d'activités de la Chevalerie  
49770 La Membrolle-sur-Longuenée  
Tél. 02 41 31 45 00 / Fax 02 41 31 45 01  
E-mail : [contact@bouvet-sa.fr](mailto:contact@bouvet-sa.fr)

Retrouvez-nous sur les réseaux sociaux

